

The background of the entire page is a black and white photograph of a modern, multi-story building with a complex facade of windows and perforated metal panels. The building has a contemporary architectural style with large glass windows and a prominent perforated metal section on the right side. The sky is overcast.

# Tak & Fasade PRISLISTE

Klikk  
deg direkte  
til innholds-  
fortegnelsen

# 2022







# Ny het er

# Siste tilskudd - nye produkter

## Hybrid skrue CXLW- D10-A10-4,8x28

---

Skrue til innfesting av tynnplate til treverk, samt benyttes ved sammenføring av to tynne plater

## Sikrere montasje SOK-IT®

---

Montasjehylse med innebygd moment, to ulike bits for karbon skrue og rustfrie skrue

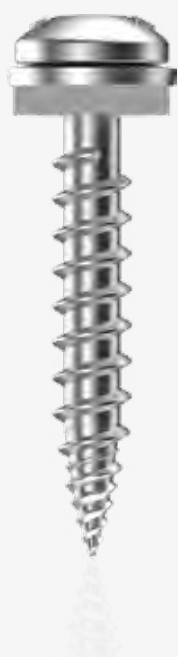



SFS sitt opphav går helt tilbake til 1928 og Stadler Hardware Store, en liten jernvareforretning i Altstatten lengst øst i Sveits. I 1960 ble grunnlaget for slik vi kjenner SFS selskapet i dag etablert med egen produksjon av de første kundespesifikke produkter. Siden den spede begynnelse har langsiktig strategi med fokus på kunders behov og høy kvalitet på produkter og tjenester bygd konsernet til hva det er i dag.

Å lære å kjenne våre kunders behov er svært viktig for oss. Bare gjennom å forstå de ulike krav som kundene stiller kan vi skape et produktsortiment som tilsvarer markedets behov. Daglig brukes våre festemidler på ulike byggeplasser rundt om i verden. "Dette utgjør, sammen med vårt nære samarbeid med sluttbruker, grunnlaget for vårt utviklingsarbeid."

"Vi arbeider hele tiden med å utvikle nye produkter, forbedre eksisterende produkter og prosesser, samt å utvikle nye løsninger. Det er innovasjonen som motiverer oss. Resultatet av vårt arbeid innebærer at produktiviteten, tryggheten og sikkerheten på byggeplassen hele tiden forbedres.

SFS varemerke står for produkter og tjenester av høy kvalitet. Kvalitetskravene gjennomsyrrer hele vår virksomhet, fra utvikling og produksjon av våre produkter til salg og oppfølgingsservice, samt teknisk rådgivning og support. Det er ikke bare innovasjon som motiverer og styrer oss. Vi har nulltoleranse for feil på våre produkter og tjenester. Med dette som mål arbeider vi også mot våre leverandører av varer og tjenester. I tillegg må våre handlinger og produkter også være i harmoni økonomisk og økologisk, samt med ansvar for et holdbart samfunn. Vi anvender ressursene sparsomt og verner om vårt miljø.

# Building envelope specialist

# Innhold

## **Tjenester for Tak og Fasader**

SFS tilbyr en rekke tjenester som kan være til god hjelp for kundene ved legging eller modernisering av tak og fasader. SFS intec kan gi kunden verdifull hjelp i alle faser fra planlegging til ferdigstilling

## **Viktig informasjon**

Detaljer som angies er resultater av tester og / eller beregninger og er derfor ikke bindende og utgjør ingen garantier eller garanterte egenskaper for spesifiserte bruk. Alle beregninger må derfor kontrolleres og godkjennes før bruk. Brukeren er ansvarlig for å garantere overenstemmelse med gjeldene lover og forskrifter.



**EUs byggevareforordning fra 1. Juli 2013 krever at alle byggevarer eller byggesett som produseres og omsettes på markedet for permanent å inngå i et byggverk hvor ytelsen til produktet påvirker ytelsen til byggverket, skal være CE merket. Dette gjelder om det finnes en felles EU harmonisert standard for dette. SFS tester og deklarerer sine produkter som er underlagt disse standardene, og CE merker aktuelle produkter. Et CE merket produkt oppfyller de krav som EU direktiver setter til sikkerhet, helse og miljø. Ytelseserklæringer og ETA godkjenninger finnes på disse produktene.**

Øivind Sæther / Daglig leder / SFS Norge

#### **KAPITTEL 1 Skruer**

Sid 12 – 29

SXC5 / SXC16 / MXC / SDT5  
SDT14 / SX20 / SDTW / MDC / SX3 / SX5  
SX14 / MFAS / SWL / SW2-S SXW /  
SW3 / SD6 / SD14 / SD20 / HSHM /  
CDM / SL2 / SL3 / TDA / TDB / TDC /  
nonut / SLG / SW-T / SL2-T / SD1 / SD2- /  
CXLW SCS3 / SCS5 / SC2 / SC3 / SC5 /  
SC6 SC8 / BS-S / BS3 / BS-4,8 / BS-6,1  
BS-6,8

#### **KAPITTEL 2 Fasadeutlekting**

Sid 30 – 39

NV1 / NV3 / NV6 / NV7 / NH3 / TUF-S  
HSS-6,0 / TUF Dybde stop / AP11  
SX3/5 / SCFW-S / BFS / SDA5  
SLA3 / TW-S / S5-CLAMP-E / S5-  
CLAMP-E MINI / SCFW-BAZ SW3-D11/  
WTF

#### **KAPITTEL 3 Fallsikring Sid 40 – 41**

Montasjeplate for isolerte og tekkede  
tak / Universalplate / Endestykker  
Festepunkter / Glider / Vaier  
System tag

#### **KAPITTEL 4 Innfesting til betong**

Sid 42 – 49

MULTI-MONTI-S / MULTI-MONTI-plus  
MULTIMONTI-TC / MULTIMONTI-  
PLUS-T / MULTI-MONTI / MMSplus-SS  
/ TI-T25 / LBS / RN02 MNA-H / MB-T40  
/ IG

IA2 / IA Skiver / DT / DT-S / DH5  
DI-M / ZD15 / DP11

#### **KAPITTEL 5 Nagler**

Sid 50 – 54

Polygrip nagler / BULB-TITE  
BULB-TITE Nosdel / TPR / SRB-TT  
Båndklammer / EIS / SPT / SN2  
SR2 / BMS

#### **KAPITTEL 6 Blandet sortiment**

Sid 55 – 57

FL6 / LL-S / Tettebånd / Skiver  
SDK2 / DS-K / MF flash

#### **KAPITTEL 7 Verktøy**

Sid 58 – 65

AccuBird / PowerBird / Fein  
Quik Drive / Hammarborr / Borr  
ZD15 / DP11 / DC11 / ZP  
Hylser & Bits / Lakkering / magazine-  
ring/ andre servicekostnader

#### **KAPITTEL 9 Diverse**

Sid 66 – 69

Monteringsanvisning / Sertifiseringer  
Korrosjonsbeskyttelse  
Salgs- og leveringsbetingelser  
Kontaktopplysninger

# Pr oddu kt ind eks

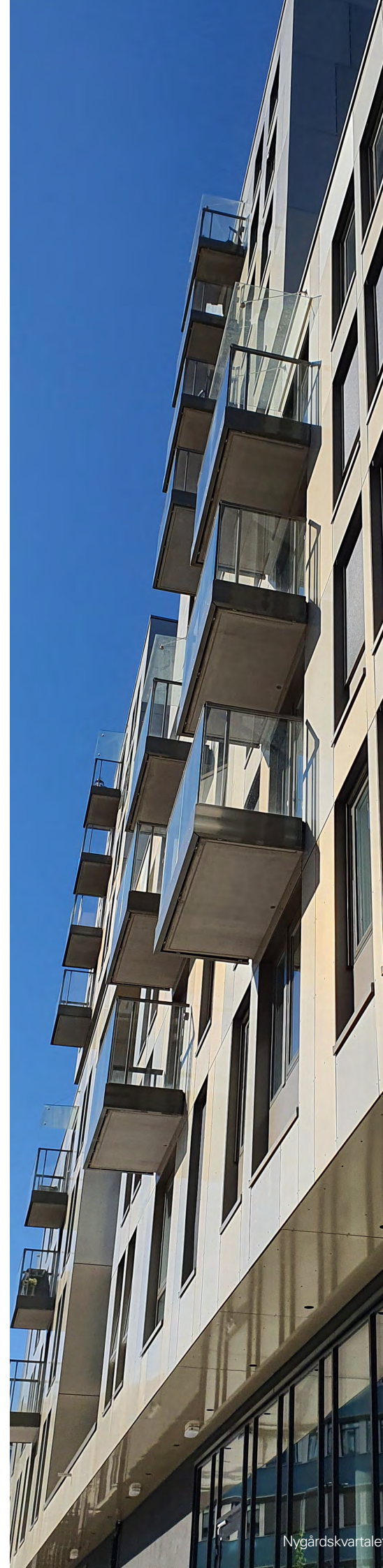



## Produkt indeks

AccuBird	59	SD2-S	26
AP11/14	35	SD6	19
BFS	36	SD14	19
Bits	63	SD20	19
BMS	54	SDA5	37
BS3	28	SDT5	15
BS-4,8	28	SDT14	15
BS-6,1	29	SDTW	16
BS-6,8	29	SDS hammerbor	61
BS-S	28	Skiver	57
BULB-TITE	53	SL2	19
BULB-TITE Nosdel	53	SL2-S	22
Båndklammer	38	SL3	19
CDM	19	SL3/2	22
CXLW	26	SLA3	37
DH5	49	SLG-S	23
DI-M	49	SLG-T	23
DP11	49	SLG	23
DT	48	Soter	41
DT-S	48	SPT	38
EIS	38	SRB-TT	53
Fein	60	SX3-D10	36
FL6-S / FL500	55	SX5-D12	36
Hylser	63	SX3/5/14/20	16
HSS-6,0	35	SXC5	13
HSS bor	62	SXC16	13
IA2	47	SXW	18
IA Skiver	47	SW-TA14	24
IG	47	SW2-S	18
Lakkering	64	SW3-T	18
LBS	44	SWL-S	17
Master flash	57	TDA-S	20
MB-T40	46	TDB	20
MDC/MDX	14	TDC	20
MFAS-S	17	nonut® TDBL	21
MNA-H	46	TI-T25	45
MULTI-MONTI-MSS	43	TUF Dybde stop	35
MULTI-MONTI-plus	44	TUF-S	35
MULTI-MONTI-plus-T	44	TPR-L	53
MULTI-MONTI-S	43	TW-S	37
MULTIMONTI-TC	43	Tettebånd	56
Nvelope	31	Quik Drive	60
Polygrip nagler	52	WTS	39
Powerbird	59	WTT	39
RN02	46	ZD15	62
S5-CLAMP-E	38		
S5-CLAMP-E MINI	38		
SC2	27		
SC3	27		
SC5	27		
SC6	27		
SCFW-S	36		
SCS3	27		
SCS5	27		



**30 prototyper ble utviklet, testet og stadig forbedret over 2 år.**

**For å skape en skrue som skriver et helt nytt kapittel.**

**01**

# Nye generasjonen selvborende skruer for sandwichpaneler til stål



Selvborende skruer i austenitisk rustfritt stål 18/8, A2 - 8 mm sekskanthode ETA-13/0183

Betegnelse	Artikkel.	Antall/pk	Pris/100 stk
SXC5-s22-6,3x65-A2**	1684007	100	3 626,00
SXC5-s22-6,3x80-A2**	1573732	100	3 198,00
SXC5-s22-6,3x100-A2	1573734	100	4 318,00
SXC5-s22-6,3x120-A2	1573736	100	5 083,00
SXC5-s22-6,3x140-A2	1573738	100	5 155,00
SXC5-s22-6,3x160-A2	1573740	100	6 862,00
SXC5-s22-6,3x190-A2	1573751	100	7 906,00
SXC5-s22-6,3x220-A2	1573762	100	8 402,00
SXC5-s22-6,3x250-A2	1573768	100	8 887,00
SXC5-s22-6,3x290-A2	1573773	100	10 642,00
SXC5-s22-6,3x345-A4	1600166	100	12 239,00

## SXC5-S22-6,3xL kan brukes i trekonstruksjoner

Betegnelse	Artikkel.	Antall/pk	
SXC16-S22-5,8X90-A2	1573774	100	3 118,00
SXC16-S22-5,8X110-A2	1573783	100	3 656,00
SXC16-S22-5,8X130-A2	1573789	100	5 237,00
SXC16-S22-5,8X150-A2	1573790	100	5 828,00
SXC16-S22-5,8X170-A2	1573859	100	6 862,00
SXC16-S22-5,8X200-A2	1573875	100	7 906,00
SXC16-S22-5,8X230-A2	1574011	100	8 559,00
SXC16-S22-5,8X260-A2	1574051	100	8 893,00
SXC16-S22-5,8X300-A2	1574054	100	12 324,00
SXC16-S22/A4-5,8x355-A4	1606474	50	15 903,00

SXC16-S29-5,8X150-A2	1647773	100	6 579,00
SXC16-S29-5,8X170-A2	1644995	100	7 737,00
SXC16-S29-5,8X200-A2	1644273	100	8 881,00
SXC16-S29-5,8X230-A2	1647796	100	9 586,00
SXC16-S29-5,8X260-A2	1647797	100	9 948,00
SXC16-S29-5,8X300-A2	1647794	100	13 018,00
SXC16-S29/A4-5,8X355-A4**	1636764	100	16 588,00

SXC16-S22/A4-5,8X90-A4**	1613576	100	
SXC16-S22/A4-5,8X110-A4**	1613596	100	
SXC16-S22/A4-5,8X130-A4**	1613604	100	
SXC16-S22/A4-5,8X150-A4**	1613608	100	
SXC16-S22/A4-5,8X170-A4**	1613626	100	
SXC16-S22/A4-5,8X200-A4**	1613695	100	
SXC16-S22/A4-5,8X230-A4**	1613708	100	
SXC16-S22/A4-5,8X260-A4**	1613713	100	
SXC16-S22/A4-5,8X300-A4**	1614803	100	
SXC16-S22/A4-5,8X355-A4**	1606474	100	15 146,00

\*\*Lagerføres ikke. Pris på forespørsel.

**t<sub>fix, met</sub>** = Klemlengde fra under skive på skruer, frem til godset det skal feste inn i (for eksempel. Stålsøyle)

**Cl<sub>met</sub>** = klemlengde fra skive inkl. det skruen er festet inn i. (Se tegning RC int. katalog)

# Skrue for innfestning av sandwichpaneler til betong



MDC skal alltid monteres med mutter trekker ZN rustbeskyttet kullstål ETA 15-0784

Betegnelse	Artikkel.	Antall/pk	Pris/100 stk
MDC-S22-7,5x85	1562305	100	1 769,00
MDC-S22-7,5x105	1562331	100	1 769,00
MDC-S22-7,5x125	1562329	100	2 001,00
MDC-S22-7,5x145	1562328	100	2 304,00
MDC-S22-7,5x165	1562332	100	2 969,00
MDC-S22-7,5x185	1562327	100	4 036,00
MDC-S22-7,5x205	1562326	100	4 388,00
MDC-S22-7,5x225	1562325	100	4 938,00
MDC-S22-7,5x245	1562324	100	5 120,00
MDC-S22-7,5x265	1562323	100	5 332,00
MDC-S22-7,5x285	1562322	100	5 647,00
MDC-S22-7,5x305	1562309	100	6 018,00
MDC-S22-7,5x325	1562308	100	6 235,00
MDC-S22-7,5x345	1562307	100	6 810,00
MDC-S22-7,5x365	1562306	100	7 204,00



MXC og MDC skal alltid monteres med mutter trekker. ETA-05/0011, syrefast stål A4

Betegnelse	Artikkel.	Antall/pk	Pris/100 stk
MXC-S22-7,5x95-A4	1596768	100	5 341,00
MXC-S22-7,5x115-A4	1596790	100	5 798,00
MXC-S22-7,5x135-A4	1596807	100	6 204,00
MXC-S22-7,5x155-A4	1596818	100	6 676,00
MXC-S22-7,5x175-A4	1596868	100	7 707,00
MXC-S22-7,5x195-A4	1596956	100	10 530,00
MXC-S22-7,5x215-A4	1597025	100	11 195,00
MXC-S22-7,5x235-A4	1598674	100	11 662,00
MXC-S22-7,5x255-A4	1598715	100	12 130,00
MXC-S22-7,5x275-A4	1598727	100	12 594,00
MXC-S22-7,5x295-A4	1598791	100	15 869,00
MXC-S22-7,5x315-A4	1598814	100	17 378,00
MXC-S22-7,5x335-A4	1598970	100	17 928,00
MXC-S22-7,5x355-A4	1599214	100	18 430,00
MXC-S22-7,5x375-A4	1599218	100	18 933,00

Minimum 10mm lengre borrehull, en lengden på den del av skruen som skal inn i betong

## Skiver for panelskruer

S19/6,7	673557	2500	353,00
S22/6,7	1589777	2500	485,00
S29/6,7	673559	1000	863,00

**Installasjonsverktøy** Impact mutter trekker  
MDC 85–205mm Max torque 300 Nm  
MDC 225–365mm Max torque 450 Nm

Et utvalg skruer kan leveres i syrefast A4 utførelse. \*Lagerføres ikke.  
Leveringstid på forespørsel.

# SDT selvborende skrue for sandwichpaneler til stål



Selvborende skrue i herdet kullstål SS1370, ZN Rustbeskyttet kullstål - 8 mm sekskanthode ETA-13/0183

Skruer

Betegnelse	Artikkelnummer	Antall/pk	Pris/100 stk
SDT5-A19-5,5x68*	1423940	250	1 059,00
SDT5-A19-5,5x88*	1423943	250	1 145,00
SDT5-A19-5,5x108*	1423950	250	1 197,00
SDT5-A19-5,5x128*	1423954	250	1 414,00
SDT5-A19-5,5x148*	1423960	100	1 998,00
SDT5-A19-5,5x178*	1424449	100	2 535,00
SDT5-A19-5,5x208*	1424466	100	2 953,00
SDT5-A19-5,5x238*	1424468	100	3 114,00
SDT5-A19-5,5x278*	1424469	100	3 425,00
SDT14-A19-5,5x78*	1422750	250	1 126,00
SDT14-A19-5,5x98*	1423712	100	1 215,00
SDT14-A19-5,5x118*	1423880	100	1 268,00
SDT14-A19-5,5x138*	1423882	100	1 503,00
SDT14-A19-5,5x158*	1423884	100	2 122,00
SDT14-A19-5,5x188*	1424470	100	2 697,00
SDT14-A19-5,5x218*	1424471	100	3 142,00
SDT14-A19-5,5x248*	1424472	100	3 311,00
SDT14-A19-5,5x288*	1424498	100	3 645,00
SDT14-S19-5,5x348*	1465147	100	5 678,00
SDT14-S29-5,5x98	1605871	100	1 227,00
SDT14-S29-5,5x118	1641407	100	1 282,00
SDT14-S29-5,5x138	1469285	100	1 517,00
SDT14-S29-5,5x158	1500993	100	2 154,00
SDT14-S29-5,5x188	1478954	100	2 706,00
SDT14-S29-5,5x218	1478956	100	3 153,00
SDT14-S29-5,5x248	1478951	100	3 322,00
SDT14-S29-5,5x288	1478958	100	3 669,00
SDT14-S29-5,5x348	1476753	100	5 684,00

\*SDT5 lagerføres ikke. Pris og leveringstid på forespørsel.

# Selvborende skrue for sandwichpaneler til treverk



Selvborende skruer i stål, 8 mm sekskanthode, kullstål ZN Rustbeskyttet ETA-13/0183

Betegnelse	Artikkelnummer	Antall/pk	Pris/100 stk
SDTW-A19-5,5x75*	937840	100	628,00
SDTW-A19-5,5x115*	911329	100	1 165,00
SDTW-A19-5,5x125*	937842	100	1 277,00
SDTW-A19-5,5x135*	937845	100	1 455,00
SDTW-A19-5,5x150*	1222803	100	1 962,00

Lagerføres ikke

Andre lengder på forespørsel

# Montering av plater og kassetter til lettbjelker og stålprofiler



SX borende skrue i austenitisk rustfritt stål, A2/A4 - 8 mm sekskanthode ETA-10/0198

Betegnelse	Artikkelnummer	Antall/pk	Pris/100 stk
SX3-S16-6x22-A2	1274349	1000	979,00
SX3-S16-6x29-A2*	1141978	500	1 118,00
SX3-S16-6x29-A4*	1183164	500	1 396,00
SX3-S16-6x40-A2	1133237	500	1 402,00
SX3-S16-6x50-A2	1133239	500	1 903,00
SX5-S16-5,5x31-A2	1122767	500	1 237,00
SX5/S16A4-5,5x31-A4*	1614135	500	
SX5-S16-5,5x35-A2	1123168	500	1 468,00
SX5/S16A4-5,5x35-A4*	1585655	500	
SX5-S16-5,5x41-A2	1134477	500	1 698,00
SX5-S16-5,5x53-A2	1133684	250	1 779,00
SX5-S16-5,5x61-A2	1168765	100	2 228,00
SX5/S16A4-5,5x61-A4*	1585656	250	
SX5-S16-5,5x78-A2	1133330	250	2 568,00
SX14-S16-5,5x40-A2	770785	500	1 696,00
SX14-S16/A4-5,5x40-A4	1585191	500	2 119,00
SX14-S16-5,5x48-A2	773625	500	1 914,00
SX14-S16-505x66-A2	770805	250	2 364,00
SX14-S16-505x86-A2	523277	250	2 527,00
SX20-S16-5,5x50-A2	1673857	500	2 036,00

A4 - og \* Leveringstid på forespørsel.



# Montering av lakkerte metallplater i stål og aluminium til treverk

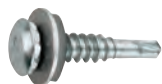

Selvborende innfesting i austentisk rustfritt stål 18/8

Betegnelse	Artikkelnummer	Antall/pk	Pris/100 stk
SWL-S-L12-A12-5,5x28	509504	250	953,00
SWL-S-L12-A12-5,5x28-RAL3009 rød*	513899	250	1 009,00
SWL-S-L12-A12-5,5x28-RAL7016 grå*	1287972	250	1 009,00
SWL-S-L12-A12-5,5x28-RAL7024 mørk grå	513902	250	1 009,00
SWL-S-L12-A12-5,5x28-RAL7032 lys grå*	513903	250	1 009,00
SWL-S-L12-A12-5,5x28-RAL7040 mellom grå*	513904	250	1 009,00
SWL-S-L12-A12-5,5x28-RAL8014 brun*	513946	250	1 009,00
SWL-S-L12-A12-5,5x28-RAL9006 sølv metallic	515432	250	1 009,00
SWL-S-L12-A12-5,5x28-RAL9007 mørk metallic	1020345	250	1 009,00
SWL-S-L12-A12-5,5x28-RAL9010 hvit	513948	250	1 009,00
SWL-S-L12-A12-5,5x28-RAL9011 sort	513950	250	1 009,00

\* Leveringstid på forespørsel.

			Pris pr. stk
E420 Irius hylse	973316	1	1 046,00



## MFAS-S Montering av kobberbeslag til treunderlag, kobberbelagt

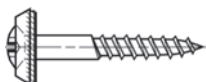

MFAS-S gjengeformende skrue i Austenitisk rustfritt stål, kobberbelagt - T25 drivning

Betegnelse	Artikkelnummer	Antall/pk	Pris/100 stk
MFAS-S-T25-4,5x35	1415286	200	843,00
T25-25-HEX1/4"	24008	1	240,00

# Montering av lakkert metallplate i stål og aluminium til treverk

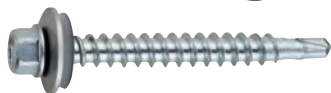

SW2-S borende skrue i Austenitisk rustfritt stål 18/8, A2 - 8 mm sekskanthode ETA-10/0198

Betegnelse	Artikkelnummer	Antall/pk	Pris/100 stk
SW2-S-A14-4,8x35	706865	250	953,00
SW2-S-A14-4,8x35-RAL3009 rød	706871	250	1 009,00
SW2-S-A14-4,8x35-RAL7024 mørk grå	706873	250	1 009,00
SW2-S-A14-4,8x35-RAL7032 lys grå	707347	250	1 009,00
SW2-S-A14-4,8x35-RAL-7035 lys grå	706874	250	1 009,00
SW2-S-A14-4,8x35-RAL7040 mellom grå	729174	250	1 009,00
SW2-S-A14-4,8x35-RAL8004 tegl rød	706875	250	1 009,00
SW2-S-A14-4,8x35-RAL8014 brun	707345	250	1 009,00
SW2-S-A14-4,8x35-RAL9006 sølv metallic	707343	250	1 009,00
SW2-S-A14-4,8x35-RAL9007 mørk metallic	728979	250	1 009,00
SW2-S-A14-4,8x35-RAL9010 hvit	706876	250	1 009,00
SW2-S-A14-4,8x35-RAL9011 sort	706877	250	1 009,00

Pris pr. stk

E308-1/4"-50 Hylse	1646160	1	528,00
--------------------	---------	---	--------

# Montering av lakkerte metallplater i stål og aluminium til treverk og limtre

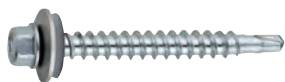

SXW borende skrue i Austenitisk rustfritt stål 18/8, A2 - 8 mm sekskanthode ETA 10/0198

Betegnelse	Artikkelnummer	Antall/pk	Pris/100 stk
SXW-S16-6,5x52	1123138	250	1 848,00
SXW-S16-6,5x75	1069319	250	2 444,00
SXW-S19-6,5x99	1098610	250	2 830,00

# Montering av metallplater i stål til treverk



SW borende skrue i herdet Kullstål SS1370, ZN rustbeskyttet kullstål, fast 15 mm flens - 8 mm sekskanthode ETA-10/0198

Betegnelse	Artikkelnummer	Antall/pk	Pris/100 stk
SW3-TH15-6,5x50	1069981	250	813,00
SW3-TH15-6,5x65	1420323	250	1 203,00

# Montering av metallplater og kassetter til lettbjelker

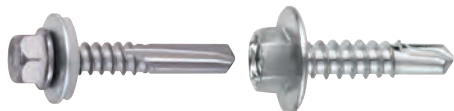

SD borende skruer i herdet Kullstål SS1370, ZN rustbeskyttet kullstål, forsinket - 8 mm sekskanthode ETA-10/0198

Betegnelse	Artikkelnummer	Antall/pk	Pris/100 stk
SD6-T16-5,5x28	1423085	100	746,00
SD6-T16-5,5x28 RAL3009 rød	1232364	100	821,00
SD6-T16-5,5x28 RAL9010 hvit	1239241	100	821,00
SD6-T16-5,5x28 RAL9011sort	1362200	100	821,00
SD6-T16-5,5x38	1423700	500	780,00
SD14-T16-5,5x34	1423111	500	1 089,00
SD14-T16-5,5x48	1423120	500	1 210,00
SD14-T16-5,5x58	1423121	250	1 313,00
SD20-T16-5,5x50	1673795	500	1 611,00
SD20-T16-5,5x102	1673798	250	2 425,00

SD borende skruer i herdet stål, ZN rustbeskyttet kullstål, fast 15 mm flens - 8 mm sekskanthode ETA-10/0198

Betegnelse	Artikkelnummer	Antall/pk	Pris/100 stk
SD6-H15-5,5x22-FR	1421805	500	631,00
SD14-H15-5,5x34-FR	1673534	500	746,00
SD20-H15-5,5x50	1673850	500	1 439,00

## Montering av sideomlegg til bærende metallplater

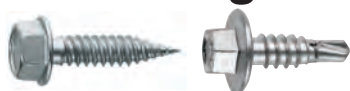

CDM & SL, montering av sideomlegg til bærende metallplater, forsinket - 8 mm sekskanthode ETA 10/0198

Betegnelse	Artikkelnummer	Antall/pk	Pris/100 stk
CDM-4,8x20	1476369	1000	219,00
CDM-4,8x20-MQD*	1476370	500	320,00
SL2-H15-6,3x20	943791	500	259,00
SL3-H15-6,3x24	984607	500	313,00
SL3-H15-6,3x32	3615	500	349,00
SL2-H15-MQD-6,3x20*	1431493	500	385,00
SL3-H15-MQD-6,3x24*	1476542	500	438,00
SL3-H15-MQD-6,3x32*	1476546	400	471,00

### Andre magasinerte skruer til Quikdrive

SLG-S-S14-4,8x20-MQD	1430359	500	1 127,00
SW3-T-H15-6,5x65-MQD	1576040	200	1 097,00
SL2-S-S16-6,3x28-MQD	1486026	500	1 352,00
SD14-H15-5,5x34-MQD	1478340	400	561,00

# Montering av plater og kassetter til tre, lettbjelker og tykt stål



## TDA-S gjengeformende skruer i Austenitisk rustfritt stål 18/8, A2 - 8 mm sekskanthode ETA-10/0198

Betegnelse	Artikkelnummer	Antall/pk	Pris/100 stk
TDA-S-S16-6,5x20	1526324	500	704,00
TDA-S-S16-6,5x40-RAL9011 Sort	1558613	250	1 235,00
TDA-S-S16-6,5x40	1526325	250	1 101,00
TDA-S-S16-6,5x60 RAL9011 Sort	1590870	100	1 492,00
TDA-S-S16-6,5x60	1526326	250	1 286,00
TDA-S-S16-6,5x80	1526328	250	2 217,00
TDA-S-S16-6,5x100	6768	100	3 799,00
TDA-S-S19-6,5x120*	1526393	100	4 541,00
TDA-S-S19-6,5x140*	1526394	100	5 102,00
TDA-S-S19-6,5x160*	1526395	100	5 377,00
TDA-S-S19-6,5x180*	1526396	100	6 041,00
TDA-S-S19-6,5x200*	1526397	100	6 103,00
TDA-S-S19-6,5x250*	421895	100	7 128,00
TDA-S-S19-6,5x300*	421897	100	16 504,00

## TDB-S gjengeformende skruer i Austenitisk rustfritt stål 18/8, A2 - 8 mm sekskanthode

Betegnelse	Artikkelnummer	Antall/pk	Pris/100 stk
TDB-S-S16-6,3x20	1526350	100	704,00
TDB-S-S16-6,3x40	1526352	100	1 078,00
TDB-S-S16-6,3x60	1526353	100	1 611,00
TDB-S-S16-6,3x80	1526354	100	2 252,00
TDB-S-S16-6,3x100	1022759	100	3 799,00
TDB-S-S16-6,3x120	1526405	100	4 541,00
TDB-S-S19-6,3x140*	1526406	100	5 102,00
TDB-S-S19-6,3x160*	1526407	100	5 377,00
TDB-S-S19-6,3x180*	1526408	100	6 041,00
TDB-S-S19-6,3x200*	1191450	100	6 103,00
TDB-S-S19-6,3x220*	1194640	100	7 128,00
TDB-S-S19-6,3x265*	1047902	100	11 259,00
TDB-S-S19-6,3x285*	1128619	100	15 713,00
TDB-S-S19-6,3x330*	1312469	100	

\*Leveres kun på bestilling (bruk SXC14 + spesialbor)  
Enkelte lengder kan skaffes i syrefast A4/A5 kontakt SFS for mer informasjon.



## TDC-S gjengeformende i Austenitisk rustfritt stål 18/8, A2 - 8 mm sekskanthode

Betegnelse	Artikkelnummer	Antall/pk	Pris/100 stk
TDC-S-S19-7,1x25*	1066788	500	948,00

\*Pris og leveringstid på forespørsel.

# Rask, enkel og sikker montering av bærende stålkonstruksjoner



nonut@-TDBL gjengeformende skruer, forsinket Kullstål - sekskanthode ETA-11/0191

Betegnelse	Artikkelnummer	Antall/pk	Pris/100 stk
nonut@-TDBL-T8,6x16	1542214	100	907,00
nonut@-TDBL-T8,6x50*		100	
nonut@-TDBL-T10,6x23	1542223	100	1 703,00
nonut@-TDBL-T10,6x30	1542217	100	1 873,00
nonut@-TDBL-T10,6x50	1561761	100	2 699,00
nonut@-TDBL-T13,4x20	1542465	100	2 052,00
nonut@-TDBL-T13,4x30	1542212	100	3 422,00
nonut@-TDBLF-TF8,6x16*	1541860	100	907,00
nonut@-TDBLF-T10,6x23*	1425473	100	1 703,00
nonut@-TDBLF-T13,4x20*	1542465	100	2 052,00
E313-¼"-50 hylse for Ø8,6	508029	1	494,00
E416-½"-40-magnetisk hylse for Ø10,6 og 13,4	1389740	1	730,00



\*Pris og leveringstid på forespørsel.

Fordelen med TDBL skruen er at man trenger kun et festemiddel, et verktøy og monteres fra en side.

<b>Forborres</b>	<b>Opp till 3mm</b>	<b>Over 3mm</b>
8,6 (M8)	7,5mm	8mm
10,6 (M10)	9mm	10mm
13,4 (M12)	<b>Opp till 6mm</b>	<b>Over 6mm</b>
	12,5mm	13mm



# Montering av sideomlegg og beslag på lakkerte tak og fasadeplater i stål og aluminium



SL2-S sideomleggskruer i Austenitisk rustfritt stål 18/8, A2/A4 - 8 mm sekskanthode ETA-10/0198

Betegnelse	Artikkelnummer	Antall/pk	Pris/100 stk
SL2-S-S14-5,5x25	1486245	250	953,00
SL2-S-S14-5,5x25-A4*	1585156	250	1 284,00
SL2-S-S14-5,5x25 RAL3009 rød*	1140099	250	1 009,00
SL2-S-S14-5,5x25 RAL7016 grå	1208357	250	1 009,00
SL2-S-S14-5,5x25 RAL7024 grå	1140121	250	1 009,00
SL2-S-S14-5,5x25 RAL7032 lys grå	1140123	250	1 009,00
SL2-S-S14-5,5x25 RAL7040 mellom grå*	1140124	250	1 009,00
SL2-S-S14-5,5x25 RAL8004 tegl rød*	1140125	250	1 009,00
SL2-S-S14-5,5x25 RAL8014 brun*	1140150	250	1 009,00
SL2-S-S14-5,5x25 RAL9006 sølv metallic*	1139471	250	1 009,00
SL2-S-S14-5,5x25 RAL9007 mørk metallic*	1140129	250	1 009,00
SL2-S-S14-5,5x25 RAL9010 hvit	1137667	250	1 009,00
SL2-S-S14-5,5x25 RAL9011 sort	1140141	250	1 009,00
SL2-S-S16-6,3x28	1133512	500	1 429,00

\*Lagerføres ikke, leveringstid på forespørsel.  
Se SLG - side 23 for alternativ utvalg.

## Montering av ulike stål og aluminiumsprofiler til tynne underlag av stål



SL3/2-S borende skruer i Austenitisk rustfritt stål 18/8, A2 - 8 mm sekskanthode ETA-10/0198

Betegnelse	Artikkelnummer	Antall/pk	Pris/100 stk
SL3/2-S-S-SV16-6x27*	1071554	500	1 540,00

\*Lagerføres ikke, pris på forespørsel.

# Sponfri montering av beslag og sidomlegg

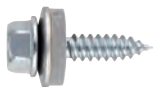

## SLG-S sideomleggskruer i Austenitisk rustfritt stål 18/8, A2/A4 ETA-10/0198

Betegnelse	Artikkelnummer	Antall/pk	Pris/100 stk
SLG-S-S14-4,8x20	1351313	250	953,00
SLG-S-S14-4,8x20 A4*	1378434	250	1 340,00
SLG-S-S14-4,8x20-RAL3009 rød	1386610	250	1 094,00
SLG-S-S14-4,8x20-RAL7016 grå	1385045	250	1 094,00
SLG-S-S14-4,8x20-RAL7024 grå	1515338	250	1 094,00
SLG-S-S14-4,8x20-RAL7032 lys grå	1515353	250	1 094,00
SLG-S-S14-4,8x20-RAL7035 lys grå	1515354	250	1 094,00
SLG-S-S14-4,8x20-RAL7040 mellom grå	1523734	250	1 094,00
SLG-S-S14-4,8x20-RAL9002 hvit	1472768	250	1 094,00
SLG-S-S14-4,8x20-RAL9006 sølv metallic	1393273	250	1 094,00
SLG-S-S14-4,8x20-RAL9007 mørk metallic	1511093	250	1 094,00
SLG-S-S14-4,8x20-RAL9010 hvit	1399991	250	1 094,00
SLG-S-S14-4,8x20-RAL9011 sort	1515357	250	1 094,00

\*Lagerføres ikke, pris på forespørsel.



## SLG-T sideomleggskruer herdet Kullstål SS1370 - 8 mm sekskanthode

Betegnelse	Artikkelnummer	Antall/pk	Pris/100 stk
SLG-TA14-4,8x20*	1385274	250	571,00

Kan lakeres på forespørsel



## SLG/2 sideomleggskruer i Austenitisk rustfritt stål 18/8, A2 ETA-10/0198

Betegnelse	Artikkelnummer	Antall/pk	Pris/100 stk
SLG/2-5-S-6,5x20*	1468117	250	984,00
SLG/4/6-S16-6,5x24	1618935	500	1 034,00
SLG/0-2-S14-6,5x20	1492629	500	1 061,00

\*Lagerføres ikke, pris på forespørsel.

# SW-T Montering av metallplater til lekter av tre i ikke korrosiv miljø

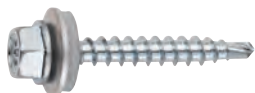

SW-T montering av metallplater til trelekter på tak og vegg ETA-10/0198

Betegnelse	Artikkelnummer	Antall/pk	Pris/100 stk
SW-TA14-4,8x35-RAL3009 rød	727650	250	491,00
SW-TA14-4,8x35-RAL7024 mørk grå	727865	250	491,00
SW-TA14-4,8x35-RAL7032 lys grå	734081	250	491,00
SW-TA14-4,8x35-RAL7040 mellom grå	727866	250	491,00
SW-TA14-4,8x35-RAL8004 tegl rød	727867	250	491,00
SW-TA14-4,8x35-RA8014 brun	727651	250	491,00
SW-TA14-4,8x35-RAL9010 hvit	727868	250	491,00
SW-TA14-4,8x35-RAL9011 sort	727869	250	491,00
SW-TA14-4,8x35-RAL9006 sølv metallic	735030	250	491,00
SW-TA14-4,8x35-RAL9007 mørk metallic	926159	250	491,00
SW-TA14-4,8x75-RAL9011 sort	1212818	250	803,00
SW-TA14-4,8x75	16577	250	778,00

De fleste skruer kan leveres pulverlakkert i RAL og NCS fargesystem.

# SL2-T Montering av sideomlegg og beslag på lakkerte metallplater



SL2-T sideomleggskruer i herdet Kullstål SS1370, overflatebehandlet og lakkert - 8 mm sekskanthode ETA-10/0198

Betegnelse	Artikkelnummer	Antall/pk	Pris/100 stk
SL2-TA14-4,8x20RAL3009 rød	721960	100	481,00
SL2-TA14-4,8x20-RAL7024 mørk grå	721970	100	481,00
SL2-TA14-4,8x20RAL7032 lys grå	723594	100	481,00
SL2-TA14-4,8x20RAL7040 mellom grå	723595	100	481,00
SL2-TA14-4,8x20-RAL8004 tegl rød	721972	100	481,00
SL2-TA14-4,8x20-RAL8014 brun	905973	100	481,00
SL2-TA14-4,8x20-RAL9006 sølv metallic	938391	100	481,00
SL2-TA14-4,8x20-RAL9007 mørk metallic	841476	100	481,00
SL2-TA14-4,8x20-RAL9010 hvit	721691	100	481,00
SL2-TA14-4,8x20-RAL9011 sort	721975	100	481,00





# Montering av beslag og kassetter til lettbjelker i stål og aluminium



## Borende skruer homogent, austenistisk, rustfritt stål 18/8, A2 - T20 drivning

Betegnelse	Artikkelnummer	Antall/pk	Pris/100 stk
SD1-D7-4,8X22-A2-RAL7016 mørk grå	1672416	500	495,00
SD1-D7-4,8X22-A2-RAL7032 lys grå	1680581	500	495,00
SD1-D7-4,8X22-A2-RAL9002 hvit	1680593	500	495,00
SD1-D7-4,8X22-A2-RAL9006 sølv metallic	1672399	500	495,00
SD1-D7-4,8X22-A2-RAL9007 mørk metallic	1680586	500	495,00
SD1-D7-4,8X22-A2-RAL9010 hvit	1672397	500	495,00
SD1-D7-4,8X22-A2-RAL9011 sort	1672446	500	495,00
SD1-D7-4,8X22-A2	1680829	500	495,00

## Borende skruer i bimetal Austenistisk rustfritt stål 18/8, A2 - T20 drivning

SD2-S-D7-4,8x23	1124098	500	534,00
SD2-S-D7-4,8x23-RAL3009 rød	1096673	500	662,00
SD2-S-D7-4,8X22-RAL7016 mørk grå	1278605	500	662,00
SD2-S-D7-4,8x23-RAL7024 mørk grå	1096674	500	662,00
SD2-S-D7-4,8x23-RAL7032 lys grå	1096675	500	662,00
SD2-S-D7-4,8x23-RAL7035 lys grå	1314383	500	662,00
SD2-S-D7-4,8x23-RAL7040 mellom grå	1136451	500	662,00
SD2-S-D7-4,8x23-RAL8014 brun	1137465	500	662,00
SD2-S-D7-4,8X22-RAL9002 grå hvit	1170789	500	662,00
SD2-S-D7-4,8x23-RAL9006 sølv metallic	1096658	500	662,00
SD2-S-D7-4,8x23-RAL9007 mørk metallic	1096659	500	662,00
SD2-S-D7-4,8x23-RAL9010 hvit	1096671	500	662,00
SD2-S-D7-4,8x23-RAL9011 sort	1096672	500	662,00
T20W-25-HEX1/4" Konisk Bits	895280	1	240,00

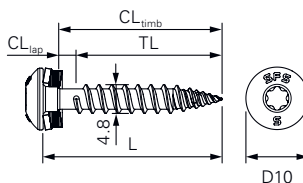
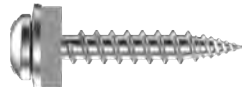

## Montering av beslag til treverk, chip free og rustfri skruer

Betegnelse	Artikkelnummer	Antall/pk	Pris/100 stk
CXLW-D10-A10-4,8x28		1000	
CXLW-D10-A10-4,8x28	1655713	250	932,00



### SL2-S-D9-A10 borende skruer i Austenitisk rustfritt stål 18/8, A2 - T20 drivning

Betegnelse	Artikkelnummer	Antall/pk	Pris/100 stk
SL2-S-D9-A10-4,8x22	1556284	500	669,00
SL2-S-D9-A10-4,8x22-RAL3009 rød	1516220	100	706,00
SL2-S-D9-A10-4,8x22-RAL7016 mørk grå	1511928	100	706,00
SL2-S-D9-A10-4,8x22-RAL7024 mørk grå	1477001	100	706,00
SL2-S-D9-A10-4,8x22-RAL7032 lys grå	1521952	100	706,00
SL2-S-D9-A10-4,8x22-RAL7040 mellom grå	1555944	100	706,00
SL2-S-D9-A10-4,8x22-RAL8014 brun	1548921	100	706,00
SL2-S-D9-A10-4,8x22-RAL9002 hvit	1477028	100	706,00
SL2-S-D9-A10-4,8x22-RAL9006 sølv metal.	1471617	100	706,00
SL2-S-D9-A10-4,8x22-RAL9007 mørk metal.	1493763	100	706,00
SL2-S-D9-A10-4,8x22-RAL9010 hvit	1477026	100	706,00
SL2-S-D9-A10-4,8x22-RAL9011 sort	1491734	100	706,00
T20-25-HEX1/4" Bits	769471	1	240,00

## Innfesting av trebaserte materialer til stål



### SCS borskruer i austenittisk rustfritt stål 18/8, A2

Betegnelse	Artikkelnummer	Antall/pk	Pris/100 stk
SCS3/25-7982/PH2-4,8x42	1282666	250	1 409,00
SCS3/25-7982/PH2-4,8x72	1282665	250	2 467,00
SCS5/34-D10/T30-5,5x55	1152443	250	1 764,00
SCS5/54-D10/T30-5,5x75	1152444	250	2 837,00

### SC borskruer i herdet stål, overflatebehandlet

SC2/21-PH2-4,2x30*	844488	1000	344,00
SC2/31-PH2-4,2x40	844770	1000	352,00
SC3/25-PH2-4,8x35	844771	1000	379,00
SC3/35-PH2-4,8x45	1085781	1000	423,00
SC3/55-PH2-4,8x65	1068872	1000	496,00

### SC borskruer i herdet stål, overflatebehandlet

SC5/36-DS12-5,5x50*	713811	1000	
SC5/46-DS12-5,5x60*	713817	1000	1 179,00
SC5/46-12CC-5,5x60*	1580102	1000	
SC5/66-DS12-5,5x80*	1068860	500	1 405,00
SC5/101-DS12-5,5x115*	676891	500	1 632,00
SC6/29-12-U6,3x45*	934066	1000	1 092,00
SC6/44-12-U6,3x60	934071	1000	1 187,00
SC6/54-12-U6,3x70*	934074	500	
SC6/64-12-U6,3x80*	934076	500	
SC6/69-12-U6,3x85*	934078	500	
SC8/41-12-HP6,3x60*	1033858	500	
SC8/51-12-HP6,3x70	1018715	250	1 286,00
SC8/72-12-HP6,3x90*	1125155	500	
SC8/92-12-HP6,3x110	1153552	250	2 063,00

\* Lagerføres ikke. Leveringstid på forespørsel.

# BS Montering av belegg til tak av stål

## Tykkelse 1x0,65–2x1,25mm med borspiss



isotak® BS-S-4,8 borende skrue, syrefast A4 ETA 08/0262

Betegnelse	Artikkelnummer	Antall/pk.	Pris/100 stk.
BS-S-4,8x60	1341595	250	1 537,00
BS-S-4,8x80	1341596	250	1 929,00
BS-S-4,8x100	1341587	250	2 273,00
BS-S-4,8x120*	1341588	250	2 427,00
BS-S-4,8x140*	1341589	250	2 632,00
BS-S-4,8x160*	1341591	250	2 987,00
BS-S-4,8x180*	1341593	250	2 996,00
BS-S-4,8x200*	1341594	250	3 658,00

\*Lagerføres ikke. Levering på forespørsel.



isotak® BS3-4,8 borende skrue i kullstål, for tykkere plater

Betegnelse	Artikkelnummer	Antall/pk.	Pris/100 stk.
BS3-4,8x90	1467645	500	1 021,00



isotak® BS-4,8 borende skrue i kullstål, durocoat over flate behandlet

Betegnelse	Artikkelnummer	Antall/pk.	Pris/100 stk.
BS-4,8x50	1261131	1000	166,00
BS-4,8x60	1261132	500	196,00
BS-4,8x70	1261140	500	211,00
BS-4,8x80	1261142	500	246,00
BS-4,8x90	1261143	500	273,00
BS-4,8x100	1261144	500	320,00
BS-4,8x110	1261145	500	393,00
BS-4,8x120*	1261146	500	448,00
BS-4,8x130	1261148	500	505,00
BS-4,8x140*	1261149	500	678,00
BS-4,8x150	1261150	500	723,00
BS-4,8x170	1261151	250	1 052,00
BS-4,8x190	1261152	250	1 454,00
BS-4,8x200*	1261153	250	1 735,00
BS-4,8x220*	1261154	250	1 878,00
BS-4,8x240	1261155	250	1 997,00
BS-4,8x260*	1261156	250	3 694,00
BS-4,8x300	1261157	250	5 224,00

\*Leveringstid på forespørsel.

# Montering av belegg til tak av stål



isotak® BS-S-6,1 borende skrue, syrefast A4

Betegnelse	Artikkelnummer	Antall/pk.	Pris/100 stk.
BS-S-6,1x60	1366217	250	1 728,00
BS-S-6,1x80	1366220	250	2 201,00
BS-S-6,1x100	1366231	100	2 516,00
BS-S-6,1x140	1366241	100	3 461,00

## BS-6,1 borskrue i kullstål, durocoat overflatebehandlet \* ETA 08/0262

BS-6,1x35	1358516	500	296,00
BS-6,1x60	1352560	500	438,00
BS-6,1x80	1352563	250	491,00
BS-6,1x100	1352565	250	693,00
BS-6,1x120	1351286	250	1 659,00
BS-6,1x160*	1352567	250	2 197,00

Gir høyere teknisk kapasitet i tynne plater. se godkjenning. \*Lagerføres ikke. Levering på forespørsel



isotak® BS-6,8 borskrue i kullstål

Betegnelse	Artikkelnummer	Antall/pk.	Pris/100 stk.
BS-6,8x35	1480517	1000	546,00
BS-6,8x80	1480518	1000	740,00

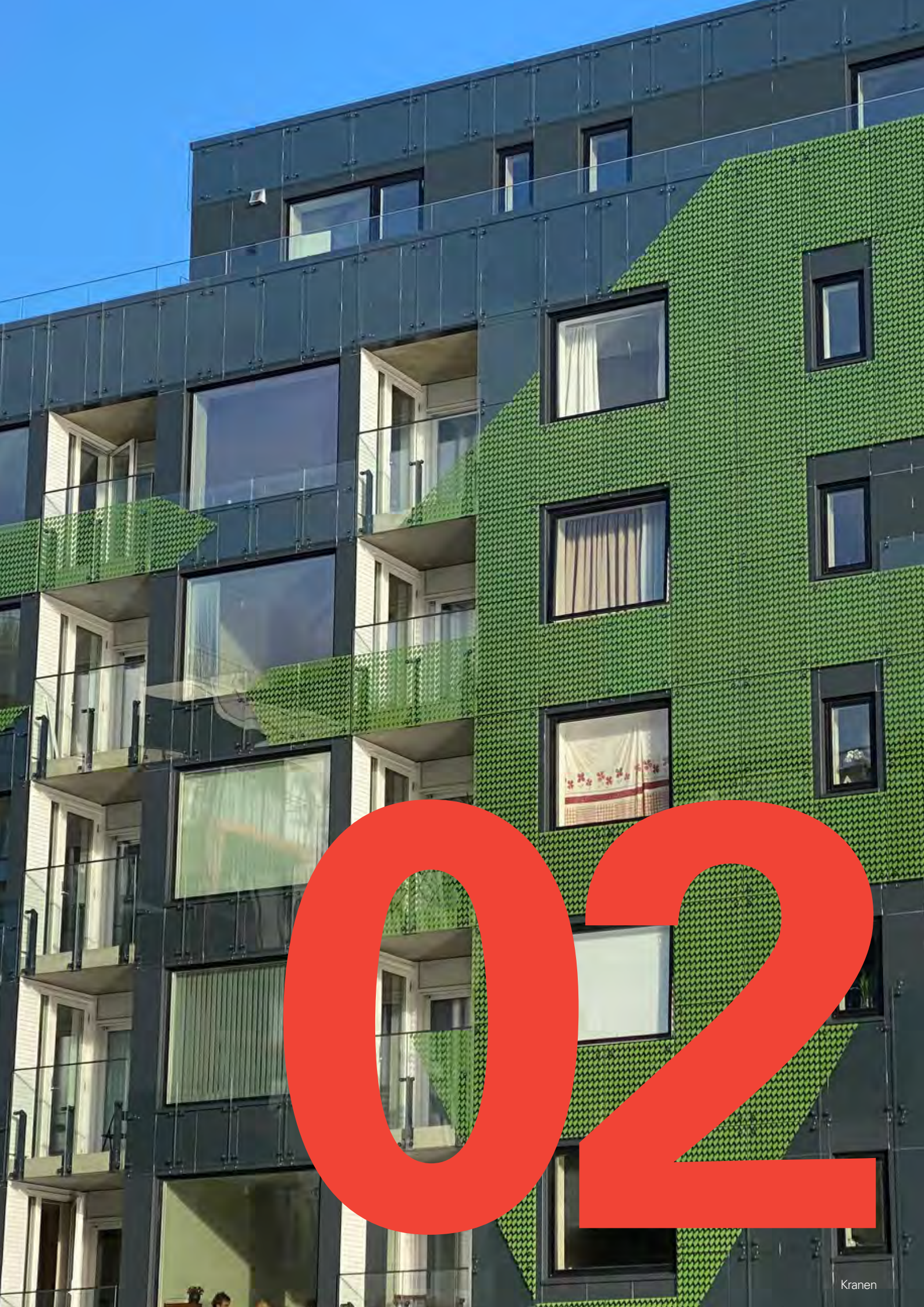

02

# Bæresystem i aluminium for ventilerte fasader

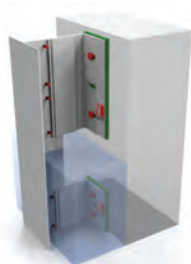

**NV1**

Bæresystem for fasadeapplikasjoner.

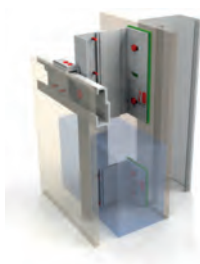

**NV3**

Bæresystem for skjult innfesting av fasadeplater.

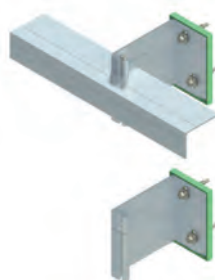

**NH3**

Bæresystem for horisontal innfesting

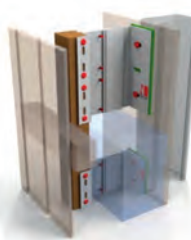

**NV6**

Bæresystem med holder for stender av tre.



**NV7**

Bæresystem for skjult innfesting av fasadekassetter.



**NV3**

Bære system for skjult innfesting til trelekt

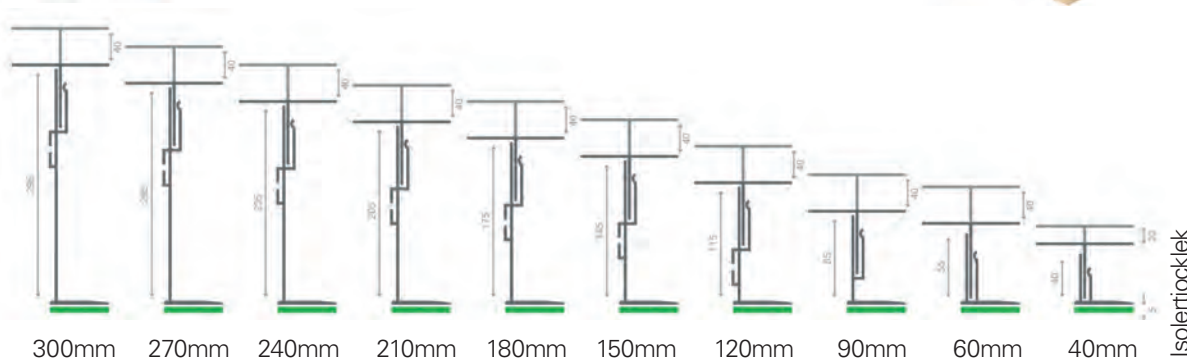

## Designet for arkitekter, konstruert for montører.

Vi mener fasadekonstruksjoner er viktig for byggets levetid. Nvelope utlektingssystem i fornybar aluminium tilfredstiller Eurocode 9, og forenkler utlekting på nybygg og rehabilitering. Passer til de fleste fasader i metall, tre og høytrykkslaminater. Vi hjelper deg med budsjett kalkyler, prosjektering og leverer komplett system med innfestingsdetaljer til alle underlag og fasadematerialer.

**Multi-Monti**



**SX5**



**SXC**



**TW-S**



**SDA5**



**HT-S-FH**







# Profilsystem og utlektings-systemer i Aluminium

Vertikale braketter, singel brakett kommer som universal, med hull 2x6,5mm og 1x11 mm hull.  
Dobbel brakett kommer enten med 6,5 eller med 11mm

Betegnelse	Artikkelnummer	Antall/pk	Pris/stk
VB040S	1582505	1	
VB040D-6.5	1521239	1	118,00
VB040D-11	1521238	1	118,00
VB060S	1582506	1	118,00
VB060D-6.5	1521247	1	169,00
VB060D-11	1521246	1	169,00
VB090S	1582508	1	
VB090D-6.5	1521255	1	181,00
VB090D-11	1521254	1	181,00
VB120S	1582509	1	
VB120D-6.5	1521263	1	219,00
VB120D-11	1521262	1	219,00
VB150S	1582510	1	
VB150D-6.5	1521273	1	239,00
VB150D-11	1521272	1	239,00
VB180S	1582511	1	164,00
VB180D-6.5	1521282	1	274,00
VB180D-11	1521281	1	274,00
VB210S	1582512	1	
VB210D-6.5	1521291	1	295,00
VB210D-11	1521290	1	295,00
VB240S	1582514	1	287,00
VB240D-6.5	1521300	1	314,00
VB240D-11	1521299	1	314,00
VB270S	1582517	1	
VB270D-6.5	1521309	1	351,00
VB270D-11	1521308	1	351,00
VB300S	1582520	1	
VB300D-6.5	1521317	1	366,00
VB300D-11	1521316	1	366,00

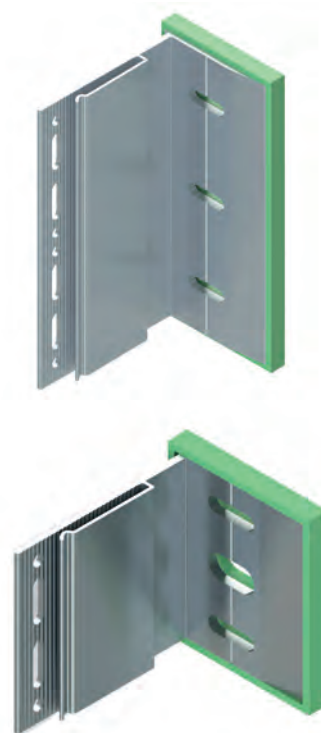

**Horisontale braketter, singel brakett kommer med hull 2x6,5mm.  
Dobbel brakett kommer med 11mm.**

Betegnelse	Artikkelnummer	Antall/pk	Pris/stk
NH3-075-6.5	1602052	1	197,00
NH3-075-11	1602050	1	197,00
NH3-090-6.5	1602045	1	202,00
NH3-090-11	1602053	1	197,00
NH3-120-6.5	1602057	1	213,00
NH3-120-11	1602056	1	213,00
NH3-150-6.5	1602059	1	222,00
NH3-150-11	1602058	1	222,00
NH3-180-6.5	1602062	1	233,00
NH3-180-11	1602061	1	233,00
NH3-210-6.5	1602064	1	244,00
NH3-210-11	1602063	1	244,00
NH3-240-6.5	1602066	1	254,00
NH3-240-11	1602065	1	254,00
NH3-270-6.5	1602068	1	268,00
NH3-270-11	1602067	1	268,00
NH3-300-6.5	1602070	1	283,00
NH3-300-11	1602069	1	283,00

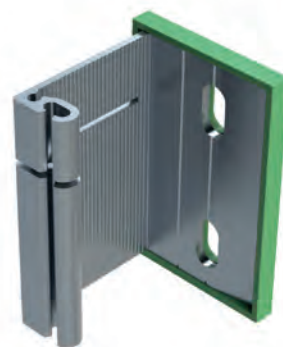

#### Profil

OM-25-120-2.4-3000	1664201	1	798,00
OM-40-140-2.4-3000	1664204	1	752,00
Z40-55-30-2.4-3000	1521450	1	656,00
Z25-45-30-2.4-3000	1664206	1	468,00
NV7-CR-3000	1521387	1	1 561,00
CP-NV3-3000	1521331	1	610,00
CP-NH3-3000-HE	1664801	1	891,00
NV-L60-40-2.2-3000	1664165	1	448,00
NV-T60-100-2.2-3000	1664173	1	706,00
NV-T60-120-2.2-3000	1664179	1	835,00
NV-T60-140-2.2-3000	1664183	1	927,00

\* Alle profiler kan komme opp i 6 m lengder, eller kappes på ønsket mål. Pris på forespørsel.  
Alle profiler kan elokseres / lakkreses . Pris på forespørsel.

#### Tilbehør

EX-PC-75	1521188	60 mm	44,00
EX-PC-150	1521187	60 mm	63,00
NV3-TUFS-ADJF-3.5-M6	1549012		81,00
NV3-TUFS-STAT-3.5	1549015		49,00
SJP-62	1607712		447,00
NV7-H-PLATE	1521474		27,00
VB-40-S-ISO	1521323		24,00
VB-40-D-ISO	1521322		43,00
UC050S NV6	1521233		90,00
UC050D NV6	1521232		111,00
UCO100S	1521235		121,00
UCO100D	1521234		153,00

#### Floor to Floor

F2F072	F2F072		*
F2F122	F2F122		*
F2F172	F2F172		*
F2FBR-3600	F2FBR-3600		*
F2FBRT-3600	F2FBRT-3600		*
F2FCLEAT	F2FCLEAT		*

\*Ikke lagerførte produkter, pris på forespørsel.

# Skjult innfesting av høytrykkslaminat og fibersement



TUF-S Naglen i austenistisk syrefast stål A4 (Din 1.4401)

Betegnelse	Artikkelnummer	Antall/pk	Pris/100 stk
TUF-S-6x9-A4	1554325	500	2 096,00
TUF-S-6x10-A4	1554326	500	2 166,00
TUF-S-6x11-A4	1493601	500	2 096,00
TUF-S-6x13-A4	1554329	500	2 263,00



Fasade



Betegnelse	Artikkelnummer	Antall/pk	Pris/stk
HSS-6,0x40	1615070	1	1 150,00
HSS-6,0x40,5	1586737	1	1 150,00
HSS-6,0x41	1481601	1	1 150,00
HSS-6,0x41,5	1615073	1	1 150,00
HSS-6,0x42	1481588	1	1 150,00
HSS-6,0x42,5	1414315	1	1 150,00
HSS-6,0x43	1478593	1	1 150,00
HSS-6,0x43,5	1514316	1	1 150,00

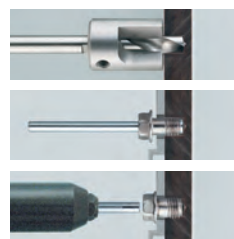

TUF Dybde stop for bor	1478567	1	2 510,00
HSS-6,0x45	1479984	1	1 150,00
VHM-6,0x40,5 Dybdebor for fibersement	1586737	1	1 150,00



AP, åpen aluminiumsnagle med rustfri splint

Betegnelse	Artikkelnummer	Antall/pk	Pris/100 stk
AP11-50120-S-BLANK	995901	250	467,00
AP14-50120-S-BLANK	941481	250	494,00
AP14-50230-S-BLANK*	1358070	250	514,00

			Pris/stk
HSS-DG-4, 1x110*	1380545		
HSS-DG-5, 1x110	1257217		497,00
DG-146x20-8,0	1320658		3 370,00
DG-146x20-9,0*	1320659		
DG-146x20-10,0	1321704		3 370,00

\*Andre lengder, hodediameter, farger og pris på forespørsel. SFS anbefaler at det bores et frihull i platematerialet slik at platen fritt kan bevege seg ved termiske bevegelser. Vi anbefaler vår bormal DG. Kontakt oss for ytterligere informasjon.

# Montering av fasadeplater til stålprofiler



SX3-D10 borende skruer i Austenitisk rustfritt stål 18/8,A2 - T20 drivning

Betegnelse	Artikkelnummer	Antall/pk	Pris/100 stk
SX3-D10-4,8x25	1193547	500	819,00
SX3-D10-4,8x25-RAL7010 grå	1653094	500	1 122,00
SX3-D10-4,8x25-RAL7016 grå	1425540	500	1 122,00
SX3-D10-4,8x25-RAL7021 mørk grå	1357109	500	1 122,00
SX3-D10-4,8x25-RAL9002 hvit	1654418	500	1 122,00
SX3-D10-4,8x25-RAL9006 sølv metallic	1653092	500	1 122,00
SX3-D10-4,8x25-RAL9007 mørk metallic	1653093	500	1 122,00
SX3-D10-4,8x25-RAL9010 hvit	1211457	500	1 121,00
SX3-D10-4,8x25-RAL9011 sort	1211458	500	1 121,00
SX3/15-D12-5,5x30	1271253	250	873,00
SX5/12-D12-5,5x35	1133805	1000	1 468,00

## Montering av fibersementplater til trelekter



SCFW borende skruer i Austenitisk rustfritt stål 18/8, A2 - T20 drivning

Betegnelse	Artikkelnummer	Antall/pk	Pris/100 stk
SCFW-S-D12K-A12-5x42	861183	250	856,00

Kan lakeres i ønsket farge på bestilling. Se side 64.

## Estetisk innfesting av balkongplater mot metallprofiler



BFS balkonginnfesting i rustfritt stål A2, TX T20

Betegnelse	Artikkelnummer	Antall/pk	Pris/100 stk
BFS/21-25-S-D16-M5x20-Hylse*	1395666	100	
BFS/26-30-S-D16-M5x25-Hylse*	1395671	100	
BFS/31-35-S-D16-M5x30-Hylse*	1395679	100	

\*Andre lengder på forespørsel

# Montering av profilsystem i aluminium



SDA5 sammenføyningskrue for Aluminiumprofiler i Austenitisk Syrefast stål 18/8, A4 - 8 mm sekskanthode

Betegnelse	Artikkelnummer	Antall/pk	Pris/100 stk
SDA5/3,5-6-H13-S4-5,5x20	1499657	500	832,00
SDA5/3,5-16-H13-S-5,5x30	1565452	500	943,00
SDA5/25-28-H13-S4-5,5x45	1645134	500	1 062,00
Bits SR2 25mm	1146918	1	240,00



SW3-D11/R borende skrue i Austenitisk rustfritt stål A2 for montering av aluminiumsprofiler til treverk

Betegnelse	Artikkelnummer	Antall/pk	Pris/100 stk
SW3-S-D11/R-4,8x38	1563413	250	875,00

## Montering av komposittplater til aluminiumprofiler



SLA3 borende skrue i Austenitisk rustfritt stål 18/8, A2 - TX20 innvendig drivning

Betegnelse	Artikkelnummer	Antall/pk	Pris/100 stk
SLA3/6-S-D12-4,8x19	1025055	250	581,00

Kan lakeres i ønsket farge på bestilling. Se side 64.

## Montering av ulike typer fasadeplater til treerigler



TW gjengeformende skrue i Austenitisk rustfritt stål 18/8, A2/A4 - T20 drivning

Betegnelse	Artikkelnummer	Antall/pk	Pris/100 stk
TW-S-D9/T20-4,3x28	693427	500	444,00
TW-S-D9/T20-4,3x28-RAL7010 grå	1653091	500	540,00
TW-S-D9/T20-4,3x28-RAL7016 grå	1222412	500	540,00
TW-S-D9/T20-4,3x28-RAL7021 mørk grå	772014	500	540,00
TW-S-D9/T20-4,3x28-RAL9002 hvit	707110	500	540,00
TW-S-D9/T20-4,3x28-RAL9006 sølv metallic	991259	500	540,00
TW-S-D9/T20-4,3x28-RAL9007 mørk metallic	1378118	500	540,00
TW-S-D9/T20-4,3x28-RAL9010 hvit	680860	500	538,00
TW-S-D9/T20-4,3x28 NCS-S-9000-N	762538	500	538,00

TW-S-D12-4,8x30	986742	250	521,00
TW-S-D12-4,8x30-NCS0502-Y	437411	250	623,00
TW-S-D12-4,8x38	686608	250	600,00
TW-S-D12-4,8x44	686186	100	679,00
TW-S-D12-4,8x60	55443	250	797,00
TW-A4-D12-4,8x38 Syrefast	914772	250	855,00

Kan leveres pulverlakkert i Ral og NCS farger. \*Leveringstid på forespørsel.

# Innfesting på båndtekket tak



**S-5! En smart og enkel innfestingsbrakett for lettere tekniske installasjoner på båndtekket tak**

Betegnelse	Artikkelnummer	Antall/pk	Pris/ stk
S5-CLAMP-E*	1473441	1	162,00
S5-CLAMP-E MINI*	1473442	1	130,00

\*Lagerføres ikke. Levering på forespørsel

## Båndklammer

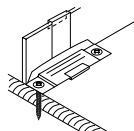

**SFS båndklammer i rustfritt austenistisk stål 18/8**

Betegnelse	Artikkelnummer	Antall/pk	Pris/100 stk
M-82-FASTKLAMMER høyde 35mm	415530	500	1 153,00
M-82-GLIDEKLAMMER høyde 35 mm	415529	500	1 153,00
M-82-2-FASTKLAMMER høyde 25 mm*	927068	500	1 153,00
M-82-2-GLIDEKLAMMER høyde 25 mm*	528715	500	1 153,00

\*Lagerføres ikke. Leveringstid på forespørsel.

## Innfesting av klammer til båndtekking



**EIS båndklammerskrue i Austenistisk rustfritt stål 18/8, A2 - T20 drivning**

Betegnelse	Artikkelnummer	Antall/pk	Pris/100 stk
EIS/V277-S-D8/T20-P4,2x27	1397654	1000	349,00



**SPT båndklammerskrue i Austenistisk rustfritt stål 18/8, A2- PH2 drivning**

Betegnelse	Artikkelnummer	Antall/pk	Pris/100 stk
SPT/14-S-4,3x20	634128	1000	298,00
SPT/24-S-4,3x30	1085503	1000	330,00
SPT/29-S-4,3x35	634145	1000	335,00
SPT/39-S-4,3x45	634150	1000	349,00

# Sammenføring av trekonstruksjoner



## WT-S Dobbeltgjenget treskrue i austenittisk rustfritt stål/A2

Betegnelse	Artikkelnummer	Antall/pk	Pris/100 stk
WT-S-5x45	1013500	200	427,00
WT-S-5x60	1013270	200	671,00
WT-S-6,5x65	1501737	100	1 390,00
WT-S-6,5x90	1501738	100	1 777,00
WT-S-6,5x130	1501739	100	2 696,00



## WT-T Dobbeltgjenget treskrue i kullstål Zn belegg

Betegnelse	Artikkelnummer	Antall/pk	Pris/100 stk
WT-T-4,5x40	761067	200	256,00
WT-T-4,5x60	743430	200	302,00
WT-T-6,5x65	1564428	100	584,00
WT-T-6,5x90	1564429	100	698,00
WT-T-6,5x130/40	1564430	100	1 138,00
WT-T-6,5x130/55	1594438	100	1 398,00
WT-T-6,5x160	1564441	100	1 512,00
WT-T-6,5x190	1564442	100	2 288,00
WT-T-6,5x220	1564443	100	2 744,00
WT-T-8,2x160	1564444	100	4 476,00
WT-T-8,2x190	1564446	100	4 878,00
WT-T-8,2x220	1564447	100	5 284,00
WT-T-8,2x245	1564449	100	5 805,00
WT-T-8,2x275	1564461	50	7 058,00
WT-T-8,2x300	1564463	50	8 106,00
WT-T-8,2x330	1564464	50	9 593,00

## WT-T Dobbeltgjenget treskrue i herdet kullstål Zn nikkel belegg

WT-T-6,5x65-C4		100	
WT-T-6,5x90-C4		100	
WT-T-6,5x130/55-C4		100	
WT-T-6,5x160-C4		100	
WT-T-6,5x190-C4		100	
WT-T-6,5x220-C4		100	
WT-T-8,2x160-C4		100	
WT-T-8,2x190-C4		100	
WT-T-8,2x220-C4		100	
WT-T-8,2x245-C4		100	
WT-T-8,2x275-C4		50	
WT-T-8,2x300-C4		50	
WT-T-8,2x330-C4		50	
Kommer Q2 2021			



**SFS**  
EN12916:2012 CE/TS16949:2013

Batch No.	71907
Date of Manuf.	02/2013
SAP No.	71907

03



# Fallsikringssystem

Monteres enkelt på takmembranen og passer for de fleste typer flate tak med membraner, slik som asfalt og pvc, samt tak av metall plater. Kan også ettermonteres på eksisterende bygninger. Alle deler til taksikringssystemet er produsert i rustfritt stål og vaier i syrefast stål.

## Montasjeplate for isolerte og tekkede tak

Betegnelse	Artikkelnummer	Antall/pk.	Pris/stk.
FP-BP-MU Montasjeplate rustfri U/belegg 400x400	1665988	1	1 950,00
FP-BP-MU-PVC Montasjeplate rustfri M/PVC belegg 400x400	1665989	1	2 806,00
FP-BP-MU-708 Montasjeplate rustfri U/Belegg til båndtekte tak	1617530	1	3 305,00

## Universalplate for direktemontasje på metallplater

FP-BP-U Universalplate 437x385	1520734	1	1 590,00
--------------------------------	---------	---	----------

## Soter 2

FP-A-IL-HLA Hjørnestolpe (M10)	1520732	1	3 521,00
FP-A-IL-IPA Midtstolpe (M12 -rød)	1520733	1	2 263,00
FP-SW-600mm Strammer til hjørne og midtstolpe	1571742	1	2 540,00

## Endestykker

FP-LTD Endestykke for vaier med stramming	1501205	1	3 743,00
FP-LT Vaierstrammer	1501206	1	2 076,00
FP-AC-TF Endestykke for vaier	1520785	1	835,00

## Festepunkter

FP-A-UA Universalt endeanker M10	1501189	1	1 135,00
FP-AC-SW Singel point festepunkt	1646455	1	801,00
FP-FR-M10 Øyebolt M10	1501227	1	231,00
FP-FR-M12 Øyebolt M12	1501228	1	231,00
FP-A-SF Haifinne, endeanker til veggmontert system	1543658	1	3 236,00
FP-IB Mellombrakett M12	1501210	1	887,00
FP-CK-EXT Utvendig hjørne til vegg	1625333	1	3 865,00
FP-CK-INT Innvendig hjørne til vegg	1625335	1	3 865,00
FP-CP-2H 2 Hull plate	1501201	1	738,00
FP-CP-3H 3 Hull plate	1501202	1	738,00

## Vaierhjørne

FP-CK-ADJ Justerbar hjørnebrakett	1501223	1	2 496,00
FP-CK-90 90° hjørnebrakett fast	1501222	1	3 865,00

## Glider (løpekatt)

FP-PP-LA For av- og påkobling av systemet med karabinkrok	1501268	1	8 801,00
---	---------	---	----------

## Skjøtestykke for vaier

FP-AC-CE Skjøtestykke 8 mm	1501252	1	1 140,00
----------------------------	---------	---	----------

## Vaier

FP-AC-C-778 Rustfri vaier 7x7 - 8 mm	1501253		184,00
Vaierklipping*	1573647		296,00

## System tag

FP-TS-EN Utfylles etter montering av systemet	1501293	1	184,00
FP-TH-WHT Holder til tag	1644867	1	296,00
Informasjonsskilt taksikkerhet	1659695	1	207,00
Markeringsvimpel ved start/stopp	1659420	1	207,00
Stang til markeringsvimpel	1659423	1	238,00

\*Vaier kan leveres på 250 meters rull, ved øvrige lengder tilkommer vaierklipping

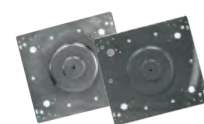



04

# Innovative betongskruer for betong og mur



Multi-Monti® i herdet stål og syrefast A4 og A5 ETA-05/0011

Betegnelse	Artikkel nr. gammelt & nytt	Antall/pk	Pris/100 stk
MMS-S-7,5x75	1479976 / 1205112	50	6 499,00
MMS-S-10x85	1480024 / 1205146	25	8 591,00
MMS-S-12x100	1480026 / 1205115	25	13 536,00
MMS-F-C14-7,5x75	1480027 / 1205108	50	5 407,00
MMS-F-C14-7,5x85	1480028 / 1205109	50	5 732,00
MMS-F-C14-7,5x95	1486553 / 1205121	50	8 298,00
MMS-F-C14-7,5x115	1486583 / 1205110	50	10 011,00
MMS-P-D14-7,5x50	1507792 / 1205118	50	5 277,00
MMS-P-D14-7,5x65	1507793 / 1205120	50	5 558,00
MMS-P-D14-7,5x75	1480029 / 1205104	50	5 669,00
MMS-P-D14-7,5x85	1480030 / 1205105	50	7 936,00
MMS-P-D14-7,5x95	1507796 / 1205106	50	8 298,00
MMS-P-D14-7,5x115	1507797 / 1205161	50	9 098,00

## For montasje av trebaserte produkter til betong



TC-T Timber Connect innovativ betongskruer ETA-15/0784

Betegnelse	Artikkel nr. gammelt & nytt	Antall/pk	Pris/100 stk
MMS-TC-T-7,5x100	1489053 / 1204981	50	1 610,00
MMS-TC-T-10x130	1489059 / 1204982	25	3 120,00
MMS-TC-T-12x160*	1489065 / 1204983	25	5 354,00
MMS-PLUS-TW44x12x200*	1489555 / 1205026	25	4 870,00
MMS-PLUS-TW44x12x240*	1489089 / 1205027	25	6 198,00

\*Lagerføres ikke, pris og leveringstid på forespørsel. GNA = German national approval Z-21.1-1879

# Innovative betongskruer for betong og mur



**MULTI-MONTI® blankforzinkad & HP, C1-C3 ETA-15/0784**

Betegnelse	Artikkel nr. gammelt & nytt	Antall/pk	Pris/100 stk
MMS-plus SS 7,5x40	1480031 / 1204988	100	643
MMS-plus SS 7,5x50	1480032 / 1204989	50	726
MMS-plus SS 7,5x60	1480033 / 1204990	50	772
MMS-plus SS 10x70	1480034 / 1204994	25	1 749,00
MMS-plus SS 12x80	1516300 / 1204997	25	2 240,00
MMS-plus SS 12x90	1480035 / 1204098	25	2 355,00
MMS-Plus SS 12x120	1503517 / 1205000	25	3 613,00
MMS-plus-F-C20 7,5x50	1480036 / 1205043	100	567
MMS-plus-F-C20 7,5x60	1480037 / 1205044	50	664
MMS-plus-F-C20 10x70	1480038 / 1205052	25	1 680,00
MMS-plus-F-C20 12x90	1480039 / 1205054	25	2 282,00
MMS-plus-P-D11 6x40	1503604 / 1205030	100	370
MMS-plus-P-D12 7,5x40	1480040 / 1205033	100	643
MMS-plus-P-D12 7,5x50	1480041 / 1205034	100	687
MMS-plus-P-D12 7,5x60	1480042 / 1205035	50	787

**Bits og hylser til muttetrekker med 1/2" kobling (ASCD 18W2)**

Betegnelse	Artikkelnummer	Pris/stk
T30-40-1/2"	1489154	566,00
T40-40-1/2"	1489155	566,00
T45-40-1/2"	1489157	566,00
T50-40-1/2"	1489158	566,00
E310-1/2"	1489159	494,00
E313-1/2"	1489160	494,00
E315-1/2"	1489161	494,00
E316-1/2"	1489276	494,00
E318-1/2"	1489163	494,00



**LBS lettbetongskruer i herdet Kullstål, Durocoat overflatebehandlet - T25 drivning**

Betegnelse	Artikkelnummer	Antall/pk	Pris/100 stk
LBS-T25-8x65	1231834	500	674,00
LBS-T25-8x85	1231836	500	734,00
LBS-T25-8x105	1231837	250	917,00
LBS-T25-8x125	1231838	250	1 153,00
LBS-T25-8x145	1328069	250	1 237,00
LBS-T25-8x165	1328099	200	1 565,00
LBS-T25-8x185	1328111	200	1 809,00

# Betongskrue i herdet kullstål, Durocoat overflatebehandlet



TI Montering av tre- og metalldetaljer samt prefabrikerte elementer til plasstøpt og prefabriert betong - 8 mm sekskanthode

Betegnelse	Artikkelnummer	Antall/pk	Pris/100 stk
TI-6,3x32	1237839	500	446,00
TI-6,3x45	1237840	500	474,00
TI-6,3x55	1237841	250	565,00
TI-6,3x65	1237852	250	628,00
TI-6,3x75	1237853	250	679,00
TI-6,3x85	1237854	250	763,00
TI-6,3x95	1237855	250	834,00
TI-6,3x105*	1237856	100	984,00
TI-6,3x115*	1237857	100	1 156,00
TI-6,3x125*	1237859	100	1 365,00
TI-6,3x135*	1237860	100	1 635,00
TI-6,3x145*	1237861	100	1 921,00
TI-6,3x155*	1237862	100	2 197,00
TI-6,3x165*	1261024	100	2 473,00
TI-6,3x175*	1261025	100	3 210,00
TI-6,3x185*	1261026	100	3 665,00
TI-6,3x195*	1261027	100	3 847,00
TI-6,3x215*	1261029	100	3 980,00
TI-6,3x235*	1261030	100	4 284,00
TI-6,3x255*	1261032	100	4 751,00
TI-6,3x275*	1261033	100	5 070,00

\*Kun på bestilling, lagerføres ikke, se alternative produkt i MDC og Multi-Montis. 14.



TI betongskrue i herdet kullstål, Durocoat overflatebehandlet - T25 drivning

Betegnelse	Artikkelnummer	Antall/pk	Pris/100 stk
TI-T25-6,3x30	1237863	500	450,00
TI-T25-6,3x40	1237864	500	471,00
TI-T25-6,3x50	1237865	500	481,00
TI-T25-6,3x60	1237869	250	571,00
TI-T25-6,3x70	1237870	250	632,00
TI-T25-6,3x80	1237871	250	687,00
TI-T25-6,3x90	1237872	250	768,00
TI-T25-6,3x100	1237873	250	856,00
TI-T25-6,3x120	1237874	250	1 032,00
TI-T25-6,3x140	1237875	250	1 176,00
TI-T25-6,3x160	1237876	250	1 546,00

# For montering av stålprofiler, skiver mm til betong



Forboring 5.0 mm. Enkel å demontere med PH2 drivning

Betegnelse	Artikkelnummer	Antall/pk	Pris/ stk
RN02-5,0x20	1111777	250	411,00

# Innfesting av trerigler, stålprofiler og beslag til betong, tegl og stein



Forboring 5.0 mm. Enkel å demontere med PH2 drivning

Betegnelse	Artikkelnummer	Antall/pk	Pris/100 stk
MNA-H-5x30	474165	100	287,00
MNA-H-5x50*	474168	100	334,00
MNA-H-6x35	670793	100	388,00
MNA-H-6x50*	688822	100/2400	428,00
MNA-H-6x60*	670794	100	457,00

\*Leveringstid på forespørsel

# Montering til stålhimling

## Opphenging av mineralullsplater til metallplater



IA2 akustikkskrue i herdet stål, Zn - 1/4" sekskanthode

Betegnelse	Artikkelnummer	Antall/pk	Pris/100 stk
IA2-4,2x85-D*	12953	500	976,00

\*Leveringstid på forespørsel

## Skiver til himlingsmontasje



Betegnelse	Artikkelnummer	Antall/pk	Pris/100 stk
IA/IAG-50-5,0	16759	500	976,00
IA/IAG-50-6,5	712564	500	243,00
IR-82X40	1192318	100	243,00
ID-70X70	1340194	100	396,00
			543,00

# Montering till betong



## DT-S, betonginnfesting i syrefast stål 18/8/3, A4

Betegnelse	Artikkelnummer	Antall/pk	Pris/100 stk
DT-S-4,8x28	500831	500	1 069,00
DT-S-4,8x32	500833	500	1 226,00
DT-S-4,8x38	500842	500	1 619,00
DT-S-4,8x51	500849	500	1 659,00
DT-S-4,8x89	500854	250	2 638,00

## DT, betonginnfesting i herdet stål, Durocoat overflatebehandling

Betegnelse	Artikkelnummer	Antall/pk	Pris/100 stk
DT-4,8x28	516443	500	586,00
DT-4,8x32	516445	500	600,00
DT-4,8x38	516447	500	613,00
DT-4,8x51	516451	500	654,00
DT-4,8x64	516453	500	746,00
DT-4,8x76	516457	500	876,00
DT-4,8x89	516461	250	925,00
DT-4,8x102	516463	250	1 209,00
DT-4,8x115	516465	250	1 448,00
DT-4,8x127	516467	100	1 575,00
DT-4,8x140	516469	100	2 037,00
DT-4,8x152	516470	100	2 372,00
DT-6,3x38	500775	250	916,00
DT-6,3x51	500778	250	1 044,00
DT-6,3x127*	533569	250	2 086,00
DT-6,3x140*	500782	100	2 669,00
DT-6,3x152*	500785	100	3 364,00
DT-6,3x165*	500790	100	3 569,00
DT-6,3x178*	500793	100	3 782,00
DT-6,3x191*	500796	100	3 955,00
DT-6,3x203*	500798	100	4 165,00
DT-6,3x216*	500801	50	4 412,00
DT-6,3x229*	500804	50	4 623,00
DT-6,3x241*	500808	50	4 830,00
DT-6,3x254*	500810	50	4 977,00
DT-6,3x267*	500812	50	5 256,00
DT-6,3x279*	500814	50	5 486,00
DT-6,3x292*	500816	50	5 750,00
DT-6,3x305*	500819	50	6 026,00
DT-6,3x330*	500821	50	6 379,00
DT-6,3x356*	500823	50	7 705,00
DT-6,3x381*	500825	50	8 261,00
DT-6,3x406*	500827	50	8 907,00
DT-6,3x432*	500829	50	10 547,00

\*Leveringstid og tilgjengelighet på forespørsel.

Feste i betong. Ved montering av DT-S-4,8 skal bordiameter være 4,8 mm. Bordybden skal være min. 35 mm, og innfestingsdybden skal være min. 25 mm. Ved montering av DT-S-6,3 skal bordiameter være 6,3 mm. Bordybden skal være min. 40 mm, og innfestingsdybden skal være min. 32 mm.



# Opphenging av nedsenket himling til betong



DH, betonginnfesting i herdet stål, El.Zn. Forboring 4,8 mm. Innvendig hulldiameter 5,3 mm

Betegnelsen	Artikkelnummer	Antall/pk	Pris/100 stk
DH5-4,8x32	781137	100	656,00
DH5-4,8x32	974905	500	627,00



DI, betonginnfesting i herdet stål, El.Zn. M6-Gjenger

Betegnelsen	Artikkelnummer	Antall/pk	Pris/100 stk
DI-M6X8-4,8X32-ZN	32809	500	1 014,00

# Monteringsverktøy



Dor

Betegnelsen	Artikkelnummer	Antall/pk	Pris/ stk
DP11 SDS Slagverktøy	67688	1	1 894,00
ZP-Utslagsverktøy	690691	1	6 453,00



05

# Blindnagler



## PolyGrip SSO, Rustfritt nagler med Rustfritt splint og koppet hode, C1-C4

Betegnelse	Artikkelnummer	Antall/pk	Pris/100 stk
POLYGRIP-SSO-D-32080-S	1317899	500	317,00
POLYGRIP-SSO-D-32110-S	1317922	500	400,00
PG-C A2A2 4,0x13,0 F	1433912	500	632,00

De fleste nagler kan leveres pulverlakkert i RAL og NCS fargesystem.



## PolyGrip ATO, Aluminiumnagler med stålsplint og koppet hode, C1-C4

Betegnelse	Artikkelnummer	Antall/pk	Pris/100 stk
POLYGRIP-ATO-D-32060-RAL9010	1251069	500	119,00
POLYGRIP-ATO-D-32080-S	1317924	500	107,00
POLYGRIP-ATO-D-32110-S	1317927	500	121,00
POLYGRIP-ATO-D-48250	1237943	250	
PG-C ALST 4,8x25,0 F "CE" **	1433838	250	240,00
PG-C ALST 4,8x30,0 F "CE" **	1433839	250	

\*\* Nye betegnelser. De fleste naglene kan leveres pulverlakkert i RAL og NCS fargesystem.



## PolyGrip ASO, Aluminiumnagler med Rustfritt stålsplint og koppet hode, C1-C4

Betegnelse	Artikkelnummer	Antall/pk	Pris/100 stk
POLYGRIP-ASO-D-32080-S	1317942	500	187,00
POLYGRIP-ASO-D-32080-RAL3009	1241208	500	201,00
POLYGRIP-ASO-D-32080-RAL7024	1241209	500	201,00
POLYGRIP-ASO-D-32080-RAL7040	1241211	500	201,00
POLYGRIP-ASO-D-32080-RAL8004	1241232	500	201,00
POLYGRIP-ASO-D-32080-RAL8014	1241234	500	203,00
POLYGRIP-ASO-D-32080-RAL9006	1241240	500	201,00
POLYGRIP-ASO-D-32080-RAL9007	1241239	500	201,00
POLYGRIP-ASO-D-32080-RAL9010	1241236	500	201,00
POLYGRIP-ASO-D-32080-RAL9011	1241238	500	201,00
PG-C ALA2 3,2x11,0 F **	1433885	1000	229,00
PG-C ALA2 3,2x11,0 F R9010 **	1456142	1000	249,00
PG-C ALA2 4,0x13,0 F "CE" *, **	1433888	500	

\*Lagerføres ikke. leveringstid på forespørsel. \*\* Nye betegnelser.



#### PolyGrip TTO, stålnagler med stålsplint og koppet hode, C1

Betegnelse	Artikkelnummer	Antall/pk	Pris/100 stk
POLYGRIP-TTO-D-32080-S	1317929	500	140,00
POLYGRIP-TTO-D-32095-S*	1317930	500	144,00
POLYGRIP-TTO-D-32110-S	1317941	500	154,00
POLYGRIP-TTO-D-48100*	1237954	500	
POLYGRIP-TTO-D-48150*	1237955	500	
PG-C STST 4,8X17,0 F **	1433875	500	397,00

\*Lagerføres ikke. leveringstid på forespørsel. \*\*Nye betegnelser.

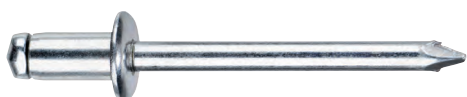

#### BN-C standardnagler i Aluminium med stålsplint og koppet hode

Betegnelse	Artikkelnummer	Antall/pk	Pris/100 stk
BN-C ALST 3,2X 6,0 F**	1433476	500	
BN-C ALST 3,2X 8,0 F**	1433477	500	
BN-C ALST 3,2X10,0 F**	1433478	500	
BN-C ALST 4,0X 8,0 F**	1433486	500	

Lagerføres ikke. Pris og Leveringstid på forespørsel. \*\*Nye betegnelser.

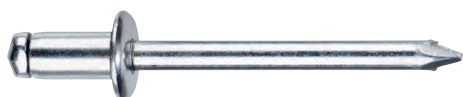

#### BN-C Standardnagle i kobber med bronsesplint og koppet hode

Betegnelse	Artikkelnummer	Antall/pk	Pris/100 stk
BN-C CUBR 3,0X 8,0 F	1433661	500	354,00

## Sammenføring av tynne materialer med høye krav



#### Fab-Lox spesialnagle i Austenistisk rustfritt stål 18/8, A2

Betegnelse	Artikkelnummer	Antall/pk	Pris/100 stk
FL6-S-8x34	7736	500	3 435,00
FL500 Monteringsverktøy	1120788	1	3 514,00

# Bulb-Tite blindnagler



## Bulb-Tite, vannrett Aluminiumnagler med Aluminiumsplint

Betegnelse	Artikkelnummer	Antall/pk	Pris/100 stk
RV6604/6/3W BULB-TITE	1570655	1000	982,00
RV6604/6/4WBULB-TITE	1570656	1000	982,00
RV6604/6/6WBULB-TITE	1570658	1000	1 019,00
RV6604/6/8WBULB-TITE	1570659	1000	1 043,00
RV6604/6/10WBULB-TITE	1570629	1000	1 078,00

			Pris/100 stk
Nosepiece 17/32 BT	625351	1	798,00
HSS-5,3x125/31	1206451	1	154,00

# Peel Rivet



## TPR-Peel Rivet, splitnagler i Aluminium-magnesium med stålsplint

Betegnelse	Artikkelnummer	Antall/pk	Pris/100 stk
TPR-L6,3x38	1241233	1000	1 951,00
TPR-L6,3x51	1326232	1000	2 754,00
TPR-L6,3x64*	1241237	500	3 026,00
TPR-L6,3x76	1241241	500	3 295,00
TPR-L6,3x88*	1241242	500	3 706,00
TPR-L6,3x102	1241244	500	4 371,00
TPR-L6,3x127	1241246	500	4 759,00
TPR-L6,3x152	1241248	500	6 518,00
TPR-L6,3x178*	1241249	250	7 532,00

\*Lagerføres ikke. Leveringstid på forespørsel. Naglen består av en aluminium/Magnesium legering og splinten av blankfor-sinket stål. Forboring 7 mm. Skive MW-40-LBS. Utformet for en enkel montering. Kan ikke brukes sammen med impregnerte trematerialer pga risk for korrosjon.

# Montering av tykkere materialer

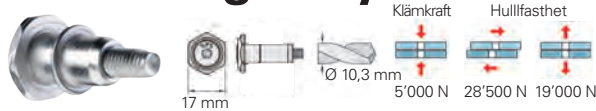

## SRB-TT-F skruenagler for kraftige konstruksjoner

Betegnelse	Artikkelnummer	Antall/pk	Pris/100 stk
SRB-TT-F-10205	1135786	500	2 038,00
SRB-TT-F-10225	1135800	500	2 057,00
SRB-TT-F-10245	1135807	500	2 680,00
SRB-TT-F-10265	1135810	500	2 600,00
SRB-10-P-COMPL	1154898	1	

Kontakt SFS for ytterligere informasjon.

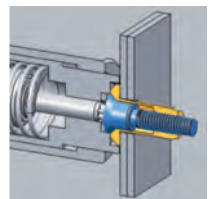

## Sammenføring av ventilasjonskanaler



SN ventilasjonskrue i herdet Kullstål SS1370 - SR2 drivning

Betegnelse	Artikkelnummer	Antall/pk	Pris/100 stk
SN2/4-7049/SR2-4,2x10,5	834191	1000	144,00
SR2-25-HEX1/4"	1146918	1	240,00



BMS montasjeskrue i herdet Kullstål SS1370 - PH2 drivning

Betegnelse	Artikkelnummer	Antall/pk	Pris/100 stk
BMS-4,2x13	1185002	1000	228,00
BMS-4,2x13 RAL9010	1185003	1000	322,00
BMS-4,2x32	1185006	1000	301,00

## Montering av trebaserte produkter til tre i A2



HT-S-FH Hel/delgjenget treskrue med stort hode A2/rustfritt

Betegnelse	Artikkel nr. gammelt & nytt	Antall/pk	Pris/100 stk
HT-S-FH-FT-6x40	1650960 / 1205569	200	518,00
HT-S-FH-FT-6x50	1507900 / 1205571		540,00
HT-S-FH-FT-6x70	1507901 / 1205575		655,00
HT-S-FH-PT-6x100	1507906 / 1205580		873,00
HT-S-FH-PT-6x120*	1507907 / 1205582		1 044,00
HT-S-FH-FT-8x60*	1205589	50	1 121,00
HT-S-FH-FT-8x80*	1205591	50	1 282,00
HT-S-FH-FT-8x100*	1205593	50	1 461,00
HT-S-FH-FT-8x120*	1205595	50	1 635,00
HT-S-FH-PT-8x140*	1205597	50	1 906,00
HT-S-FH-PT-8x160*	1205599	50	2 084,00
HT-S-FH-PT-8x180*	1205601	50	2 504,00
HT-S-FH-PT-8x200*	1205603	50	2 697,00
HT-S-FH-PT-8x240*	1205608	50	3 020,00
HT-S-FH-PT-8x300*	1205615	50	3 706,00

\*Kontakt SFS vedr. leveringstid

An aerial, high-angle photograph of a large array of solar panels installed on a flat roof. The panels are arranged in neat, parallel rows, creating a strong sense of perspective. The blue color of the panels is vibrant, and the white grid lines are clearly visible. The lighting is bright, suggesting a sunny day.

# Solcelle innfesting på tak & fasade

Ta kontakt for mer informasjon på telefon: 67 92 14 40

# Tettebånd

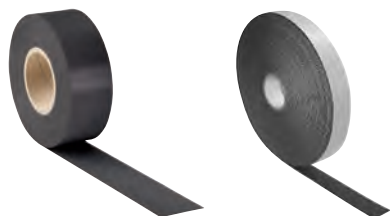

## For tetting av sandwichpanel

Betegnelse	Artikkelnummer	Antall/pk	Pris/rull
<b>Søylepakning</b>			
Søylepakning 6x14mm - 12m Sort PVC Dobbelheftende for stål	1015560	35	209,00
Søylepakning 12x14mm - 5m Grå PVC Dobbelheftende for betong	1015563	35	161,00
<b>Tetteliste</b>			
Beslagstetteliste 4,5x6 mm - 15m Sort PVC	1015566	83	112,00
EPDM bånd 2x6 mm Selvheftende tetteliste	980944	1	2 164,00
EPDM bånd 3x8 mm Selvheftende tetteliste	980945	1	1 806,00
EPDM bånd 5x10 mm Selvheftende tetteliste	1104583	1	2 201,00
<b>Profiltetting</b>			
Separasjonsbånd 2x60mm - 25m Sort polyeten	1015568	8	860,00
<b>Tetteliste, selvklebende - sort polyeten</b>			
EPDM GRUNNMUR-List 80x10MM	1070691	5	2 050,00
PE-SB-90/6 Grunnmursliste	1187232	1	1 922,00
<b>Butyltape</b>			
Butyltape ALU 1x97mm	1312622	2	1 911,00
Butyltape ALU 1x75 mm	1407516	1	846,00
Siga Wigulv 60	1488756	10	1 367,00
Siga Wigulv 100	1488780	6	1 655,00
Butyltettetmasse 4,5mm - 10,5m GREY Grå	1102609	22	169,00
<b>EPDM tetteliste forhindrer fukt mot tre</b>			
EPDM tape 0,75x60mm x25m	1122506	1	849,00
EPDM tape 0,75x100mm x25m	1122504	1	1 145,00
EPDM tape 0,75x60mm x25m selvklebende*	1122507		
EPDM tape 0,75x100mm x25m selvklebende*	1122508		

\* Pris og leveringstid på forespørsel



# Skiver



Betegnelse	Artikkelnummer	Antall/pk	Pris/100 stk
IR-82X40	1192318	100	396,00
ID-70X70	1340194	100	543,00
PLATE-40MM-9 for Sandwichelement	501509	500	1 481,00

## Austenitisk rustfritt 18/8 , A2 skive i EPDM

Betegnelse	Artikkelnummer	Antall/pk	Pris/100 stk
S16/3/6,7*	673551	2500	277,00
S19/6,7	673557	2500	353,00
S22/6,7	1589777	2500	485,00
S29/6,7	673559	1000	863,00

\*Kan leveres i syrefast A4 på forespørsel.



## Skive i aluminium med EPDM pakning

Betegnelse	Artikkelnummer	Antall/pk	Pris/100 stk
A10/2/70/5,7/P	851527	500	107,00
A14/70/5,7	673543	5000	169,00



## Brukes sammen med akustiskrue IA2 og IAG, IA/IAG skiver

Betegnelse	Artikkelnummer	Antall/pk	Pris/100 stk
IA/IAG-50-5,0	16759	500	243,00
IA/IAG-50-6,5*	712564	500	243,00

\*Kontakt oss for leveringstid.

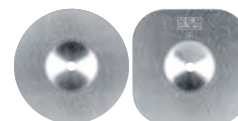

## Master flash tetting av ulike gjennomføringer for tak og fasade i EPDM

Betegnelse	Artikkelnummer	Antall/pk	Pris/100 stk
MF-3-6-146-EPDM-BLACK	473408	1	603,00
MF-5-101-209-EPDM-BLACK	473412	1	707,00

Andre dimensjoner på forespørsel





07

# Maskiner for montering av nagler og TPR peel rivet



## AccuBird® Pro

Betegnelse	Artikkelnummer	Antall/pk	Pris/stk
ACCUBIRD PRO CAS 1A-1L in L-Boxx	1679661	1	17 183,00
CAS BATTERY 2,0Ah	1679689	1	3 811,00
AccuBird® Pro Nagleverktøy, ett batteri	1435447	1	17 183,00
AccuBird® Pro batteri 18V 2.1 Ah	1457641	1	3 811,00

Ø 5mm- 10.000N

## PowerBird® Pro

Betegnelse	Artikkelnummer	Antall/pk	Pris/stk
POWERBIRD PRO GE CAS 1A-1L in L-Boxx	1679666	1	20 049,00
CAS BATTERY 2,0Ah	1679689	1	3 811,00
PowerBird® Pro Nagleverktøy, ett batteri	1457636	1	20 049,00
PowerBird® Pro batteri 18V 2.1 Ah	1457641	1	3 811,00

Ø 6,4mm 20.000N

Flipper Håndtang	1433950	1	1 051,00
SN-2 Saksetang	1456674	1	3 339,00
NTX-F Håndtang	1434042	1	994,00

# Maskiner og tilbehør til ulike skruer



## Fein batteridrill

Betegnelse	Artikkelnummer	Pris/stk
Batteridrill ASCS 6,3 6Ah	1354486	11 993,00
Hurtiglader ALG 50 Li-ON Fein*	1486798	3 055,00

\* Leveres på forespørsel

# Quik Drive® for magasinerte skruer



## Quik Drive®

Betegnelse	Artikkelnummer	Pris/stk
Quik Drive BGP75E*	1490366	13 326,00
Quik Drive Slim Nose Piece*	1556225	1 651,00
Quik Drive Adjustable Handles*	1559889	6 701,00
Quik Drive Adapter DeWalt (ADW1)*	1430335	1 458,00
Quik Drive Adapter Fein (AFE2E)*	1586620	1 458,00
Quik Drive Adapter Hilti (AHTE)*	1430338	1 458,00
Quik Drive Adapter Makita (AMA9E)*	1526351	1 458,00
Quik Drive 8mm HexSocket*	1525546	468,00
Quik Drive extension 51 langt mellomstykke	1580684	3 912,00

\* Pris på Forespørsel.

# SDS hammerbor for betong og tegl



## SDS hammerbor

Betegnelse	Artikkelnummer	Antall/pk	Pris/stk
SDS-4,8x110/50-4PLUS	1407933	1	186,00
SDS-4,8x160/100-4PLUS	1407937	1	209,00
SDS-4,8x210/150-4PLUS	1407939	1	318,00
SDS-4,8x260/200-4PLUS	1407940	1	447,00
SDS-5x110/50-4PLUS	1407968	1	161,00
SDS-5x160/100-4PLUS	1407969	1	179,00
SDS-5x210/150-SP	1407970	1	310,00
SDS-5x310/240-4PLUS	1408067	1	443,00
SDS-5,2x160/100-SP	1407980	1	196,00
SDS-5,2x210/150-SP	1407981	1	299,00
SDS-5,2x260/200-SP	1407982	1	421,00
SDS-5,2x310/250-4PLUS	1407983	1	511,00
SDS-5,2x360/300-SP	1407984	1	605,00
SDS-6x210/150-4C	1487583	1	317,00
SDS-6x310/250-4C	1487584	1	666,00
SDS-6x460/400	1488599	1	801,00
SDS-6,3x110/50-4PLUS	1407962	1	186,00
SDS-6,3x160/100-4PLUS	1407965	1	209,00
SDS-6,3x210/150-4PLUS	1407963	1	318,00
SDS-6,3x285/225-4PLUS	1407953	1	485,00
SDS-6,3x360/300-4PLUS*	1407955	1	787,00
SDS-6,3x510/450-4PLUS*	1407958	1	856,00
SDS-8x160/100-4PLUS	1407989	1	209,00
SDS-8x210/150-4C	1487585	1	317,00
SDS-10x210/150-4C	1487586	1	416,00

\* Begrenset lager

# HSS bor for stålplater og stålbjelker



HSS bor. Den skarpe spissen griper hurtig tak og hindrer at boret glir på metallplatene og ødelegger belegget. En spesiell varmebehandling forlenger levetiden.

Betegnelse	Artikkelnummer	Antall/pk	Pris/stk
HSS-3,30x40	73394	10	46,00
HSS-3,25x40 dobbel	73393	10	76,00
HSS-4,1X55/22	979661	1	113,00
HSS-4,90x62	69585	1	113,00
HSS-5,0x250/31	1206458	1	299,00
HSS-5,06x308	923014	1	764,00
HSS-5,06x370*	1310841	1	994,00
HSS-5,1x60	668722	1	113,00
HSS-5,3x125/31	1206451	1	154,00
HSS-5,3x290	1046751	1	765,00
HSS-5,3x400	1659845	1	2 652,00
HSS-5,50x250/31	1046757	1	459,00
HSS-5,7x222/31	1206428	1	459,00
HSS-5,80x100*	7872	1	144,00
HSS-5,80x150	7892	1	199,00
HSS-5,8x200/32*	7894	1	421,00
HSS-5,8x260/180	7896	1	856,00
HSS-5,85x370*	1310836	1	994,00
HSS-5,95x308/68,5*	298611	1	764,00
HSS-5,95x370	1310839	1	994,00
HSS-6,0x95, for laminatplater	1159510	1	171,00
HSS-7,0x156/102*	845634	1	264,00
HSS-7,0x225/155	845635	1	576,00
HSS-7,0x290/200*	845636	1	764,00
HSS-7,5x100	746820	1	246,00
HSS-8,0x100	1210552	1	293,00
HSS-9,0x125	893462	1	267,00
HSS-10,0x133	1210556	1	287,00
HSS-12,5x151	1652293	1	318,00
HSS-13,0x	893261	1	310,00
Hullsagbor 27 mm	1161859	1	1 126,00

\*Lagerføres ikke. Leveringstid på forespørsel.

## Monteringsverktøy



### Dor

Betegnelse	Artikkelnummer	Antall/pk	Pris/stk
DP11 SDS Slagverktøy	67688	1	1 894,00
ZP-Utslagsverktøy*	690691	1	6 453,00

\* Leveringstid på forespørsel

# Hylser og bits

Betegnelse	Artikkelnummer	Pris/stk
<b>HYLSE</b>		
HR8-6,3-S	14962	250,00
Hylse 8mm E308-1/4"-50	1646160	528,00
E310	1489159	494,00
E313 for TDBL 8,6 mm	508029	494,00
E320	675725	296,00
E380 hylse 8mm Hex	8018	349,00
SOK-IT-1/4"-57-6 Nm Momenthylse	1667323	495,00
SOK-IT-1/4"-57-8 Nm Momenthylse	1667322	495,00
E416 for TDBL 10,6 og 13,4 mm	1389740	730,00
E420 Iriushylse 1/4" feste	973316	1 046,00
ZA1/4 bitsforlenger til hylse E380, 8mm hex	7645	445,00
<b>BITS</b>		
T20W-25-HEX1/4" Konisk	895280	240,00
T20W-25-HEX1/4" Konisk	1658265	240,00
T20-25-HEX1/4	769471	240,00
T20-70-HEX1/4	23486	240,00
T20W-70-HEX1/4" konisk	526748	274,00
T25-25-HEX1/4"	24008	240,00
T25W-25-HEX1/4" Konisk	7662	240,00
T30-25-HEX1/4"	24010	240,00
T30-50-HEX1/4"	1489139	240,00
T30-70-HEX1/4"	23488	250,00
T30-150-HEX1/4"	24047	317,00
T30-200-HEX1/4"	987757	611,00
T30-350-HEX1/4"	978292	682,00
T40-25-HEX1/4"	769474	240,00
T40-50-HEX1/4"	1489140	240,00
T40-70-HEX5/16"	998373	250,00
T40-152-HEX1/4"	907362	317,00
T40-200-HEX1/4"	930217	611,00
T40-350-HEX1/4"	978291	682,00
T40-520-HEX1/4"	968661	782,00
TX45-40-1/2"	1489157	566,00
T50-35-HEX5/16"	1184095	221,00
T50-70-HEX5/16"	1184100	514,00
H2-70-HEX1/4"	761135	155,00
IT-PH2-25RED	533735	99,00
SR2-25	1146918	240,00

# Pulver lakkering av skruer

Betegnelse	Pris/100 stk
0 – 999 st	
1 000 – 2 500 st	
2 501 – 10 000 st	
10 001 –	

De fleste skruer kan lakeres med pulverlakk i standard RAL og NcS fargesystemer.

Oppstarts kostnader for volumer under 1000 stk er netto 500,00 i tillegg til lakeringskostnader.

Metallic og våtlakkering på forespørsel.

Leveringstid ca 3 arbeidsdager.

Hurtig våt lakkering, pris og leveringstid på forespørsel.

# Magasinering av skruer

Betegnelse	Artikkelnummer	Nettopris/100
QD-Belte for Quik drive	1430935	172,00

For Quick drive kan vi levere skruer mellom 19-75 mm.

Maks skivediameter 16mm. Leveringstid på forespørsel.

# Tilleggs tjenester

mot en tilleggs kostnad i i prisen

Betegnelse	Artikkelnummer	Nettopris
Deling av pakninger fra standard	1490911	187,00
Prioritert håndtering og forsendelse/henting av ordre samme dag ved bestilling etter kl. 13.	1490898	623,00
Vindlastberegning for flate tak, normal	1490897	1 168,00
Uttreksprøver	1490896	3 157,00
Mengdeberegning festematerier	1545689	623,00
Ekspressutkjøring lokalt Oslo og Akershus		
Overhaling av batteridrevne verktøy pr. time eksklusiv deler		



# Paknings kvaliteter

Våre EPDM-vulkaniserte tetningskiver brukes til tetting av skruhellene på tak og vegg, og garanterer en langsiktig forsegling. Den motstandsdyktige EPDM-gummien er basert på elastomere EPDM med forsterkende fyllstoffer, og har høy motstandsdyktighet mot vær og ozon for lang holdbarhet. I tillegg har pakningen høy motstandsdyktighet mot kjemiske forurensninger og temperatursvingninger.

## SFS løsning

Tåler mye vær, på grunn av høy elastisitet.

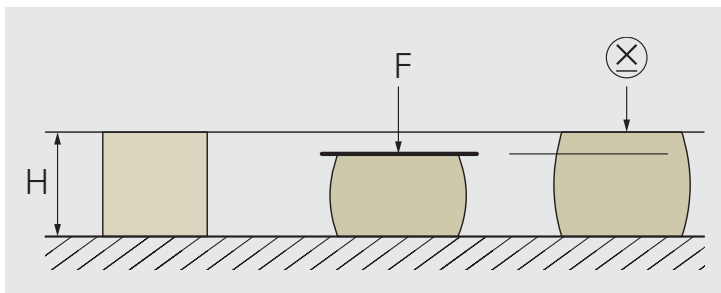

Pakningene våre har **høy værmotstand** takket være utforming av pakning som omslutter hele annleggsflaten og rundt gjengepartiet.



**Minimal risk** for åpninger (groper) grunnet den tykke og myke EPDM pakningen.



## Standard løsning

**Begrenset værmotstand** grunnet for lav elastisitet på materiale i pakningen.

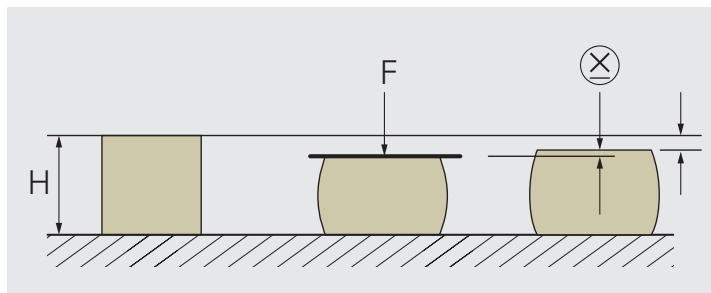

Standard pakninger, **gir svakere forsegling** når indre diameter av pakning ikke tetter seg rundt skruene.

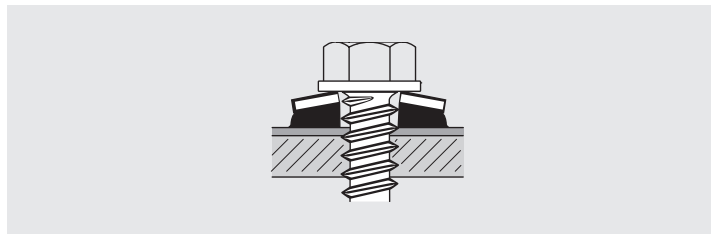

**Større risk for åpninger** (groper) med den noe hardere standard pakningen.



Symbol  
forklaring

# Stålkonstruksjon metall

## Klemlengde $CL_{met}$

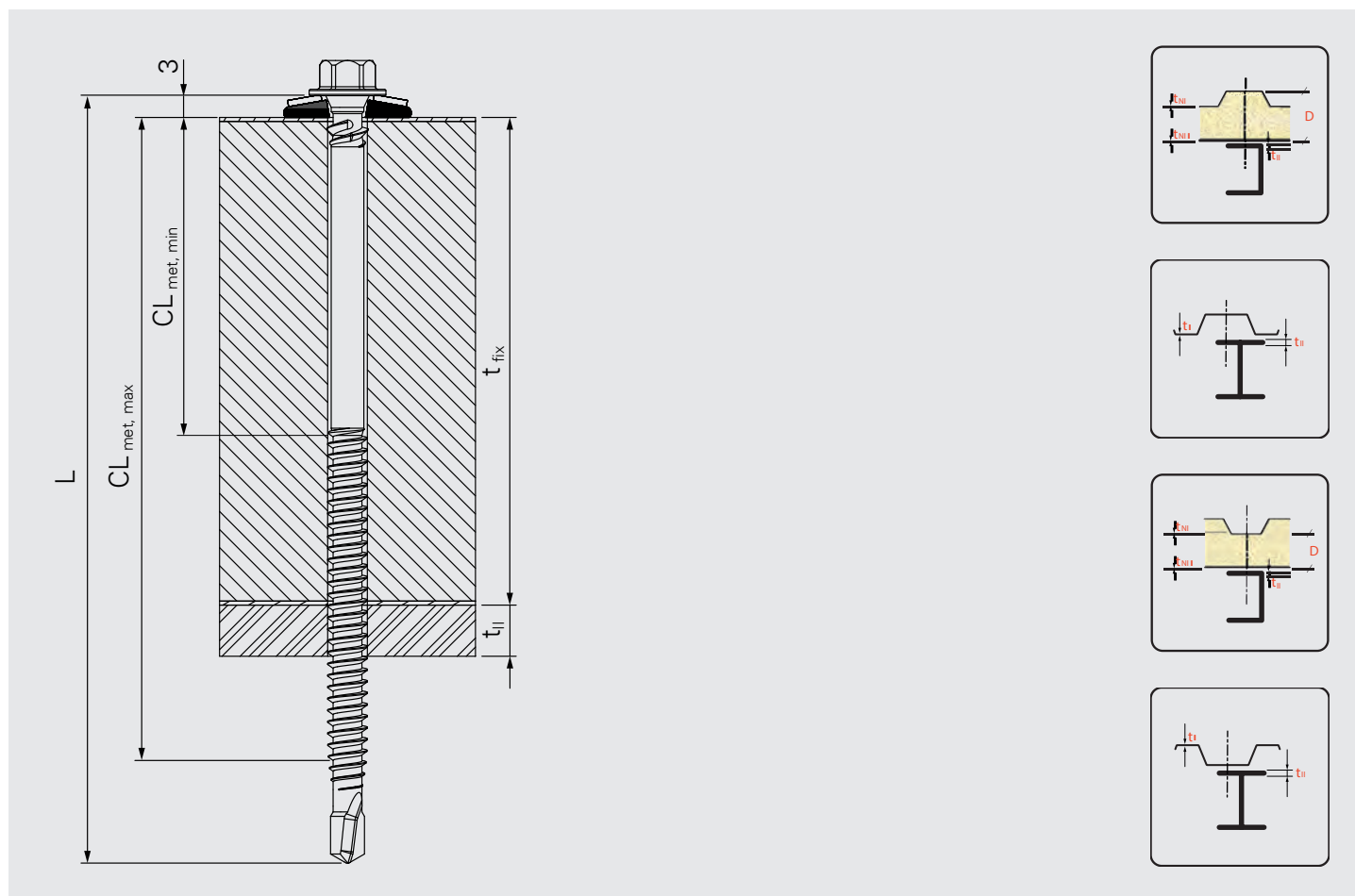

### Valg av lengde på festemiddel i henhold til Eurocode 1990-1-4:2018

#### $t_{II} < 6 \text{ mm}$

Hele komponent tll (det du skal feste inn i) er inklusiv i klemlenden CL

$$CL_{met, min} \leq t_{fix}$$

$$CL_{met, max} \geq t_{fix} + t_{II}$$

#### $t_{II} \geq 6 \text{ mm}^*$

Min. 6mm av tll ( det du skal feste inn i) er inklusiv i total klemlengde  $CL_{met, min} \leq t_{fix}$

$$CL_{met, max} \geq t_{fix} + 6 \text{ mm}$$

### Symbol forklaring

$CL_{met}$	Klemlengde på skrue
$L$	Lengde på skrue
$t_{fix}$	$\Sigma$ of: $t_i$ , sandwich, pakning, trelist etc.
$t_{Ni}$	Tykkelse på stålplate utvendig i komponent $t_i$ (sandwichpanel)
$t_{NII}$	Tykkelse på stålplate innvendig i komponent $t_i$ (sandwichpanel)
$t_i$	Tykkelse på komponent I
$t_{II}$	Tykkelse på komponent II i metall
	Tykkelsen $t_{II}$ tilsvarer testtykkelse av komponent $t_{II}$ i de tilfeller ikke hele tll har testresultat.

# Underkonstruksjon i metall

## Klemlengde $CL_{lap}$

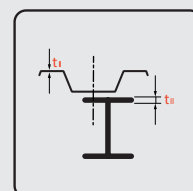
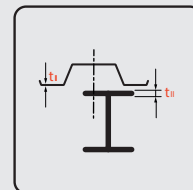
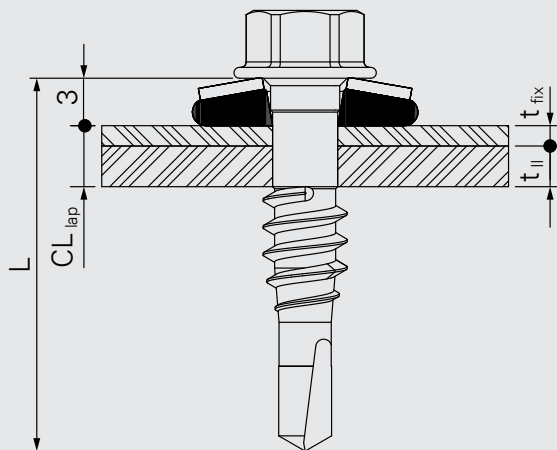

### Festemiddel utvalg

$$CL_{lap, min} \leq t_{fix} + t_{II} \leq CL_{lap, max}$$

Hele komponent tll skal være med i den totale klemlengden

### Symbol forklaring

- $CL_{lap}$  Klemlengde på skrue
- $L$  Lengde på skrue
- $t_{fix}$   $\Sigma$  av:  $t_i$ , pakning, isolasjon etc
- $t_i$  Tykkelse på komponent I
- $t_{II}$  Tykkelsen  $t_{II}$  i metall, tilsvarer testtykkelse av komponent  $t_{II}$  ( den delen av skruen som sitter i metall) i de tilfeller ikke hele  $t_{II}$  har testresultat.

# Underkonstruksjon i treverk

## Klemlengde $CL_{timb}$

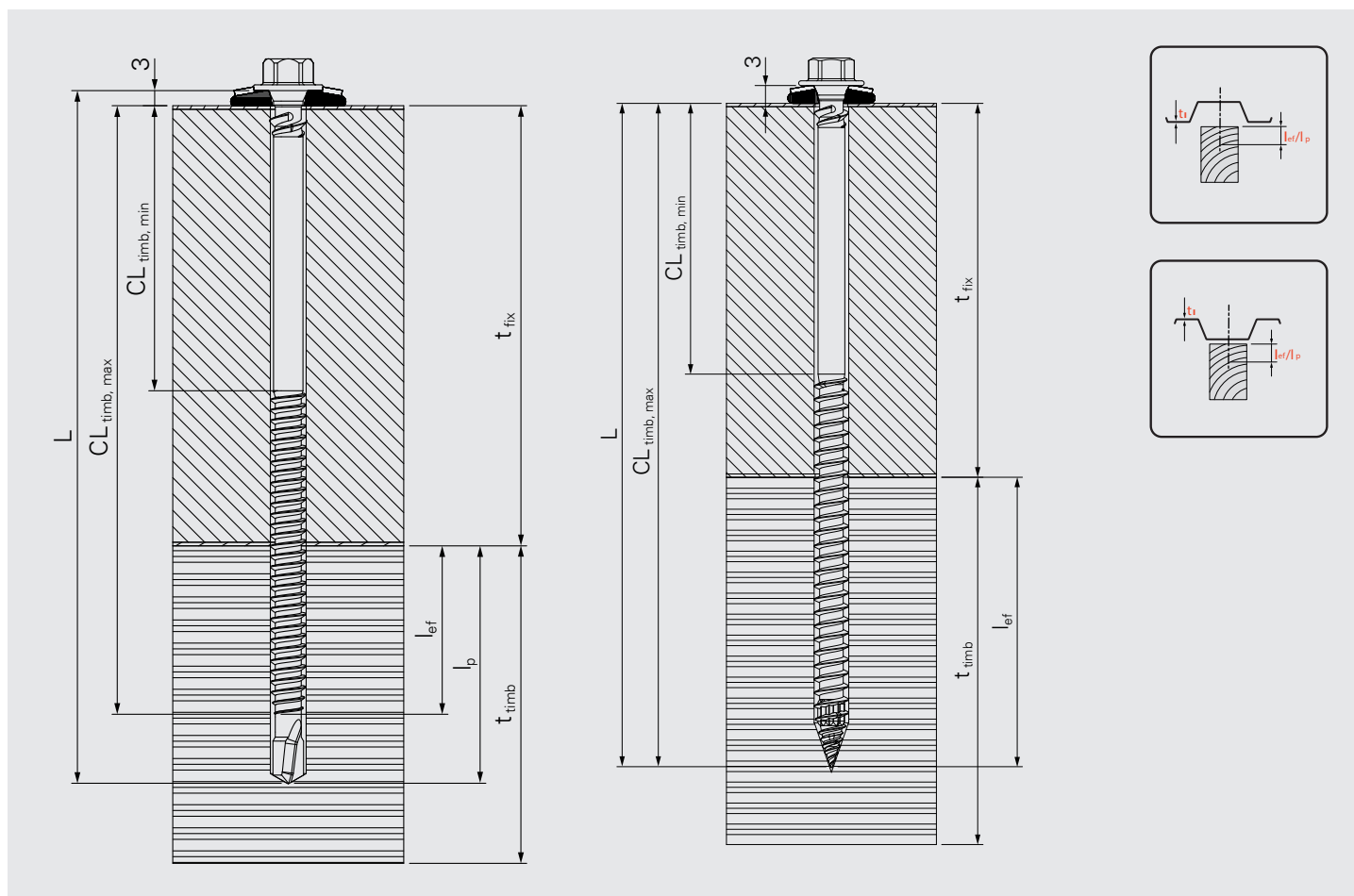

### Skrue lengde utvalg

$$L \leq t_{fix} + t_{timb}$$

$$CL_{timb,max} \geq t_{fix} + l_{ef}$$

### Symbol forklaring

- $CL_{timb}$  Klemlengde på skruer
- $L$  Lengde på skruer
- $l_{ef}/l_p$  Effektiv settedybde til treverk, inn i komponent  $t_{ii}$ , ( $l_{ef}$  med penetrerende spiss) ( $l_p$  med boreskjær)
- $t_{fix}$   $\Sigma$  av:  $t_i$ , søylepakning isolasjon, etc.
- $t_i$  Tykkelse på komponent en, (eks. sandwichpanel)
- $t_{timb}$  Tykkelse på bærekonstruksjonen i treverk

# Bærekonstruksjon i betong

## Klemlengde $CL_{con}$

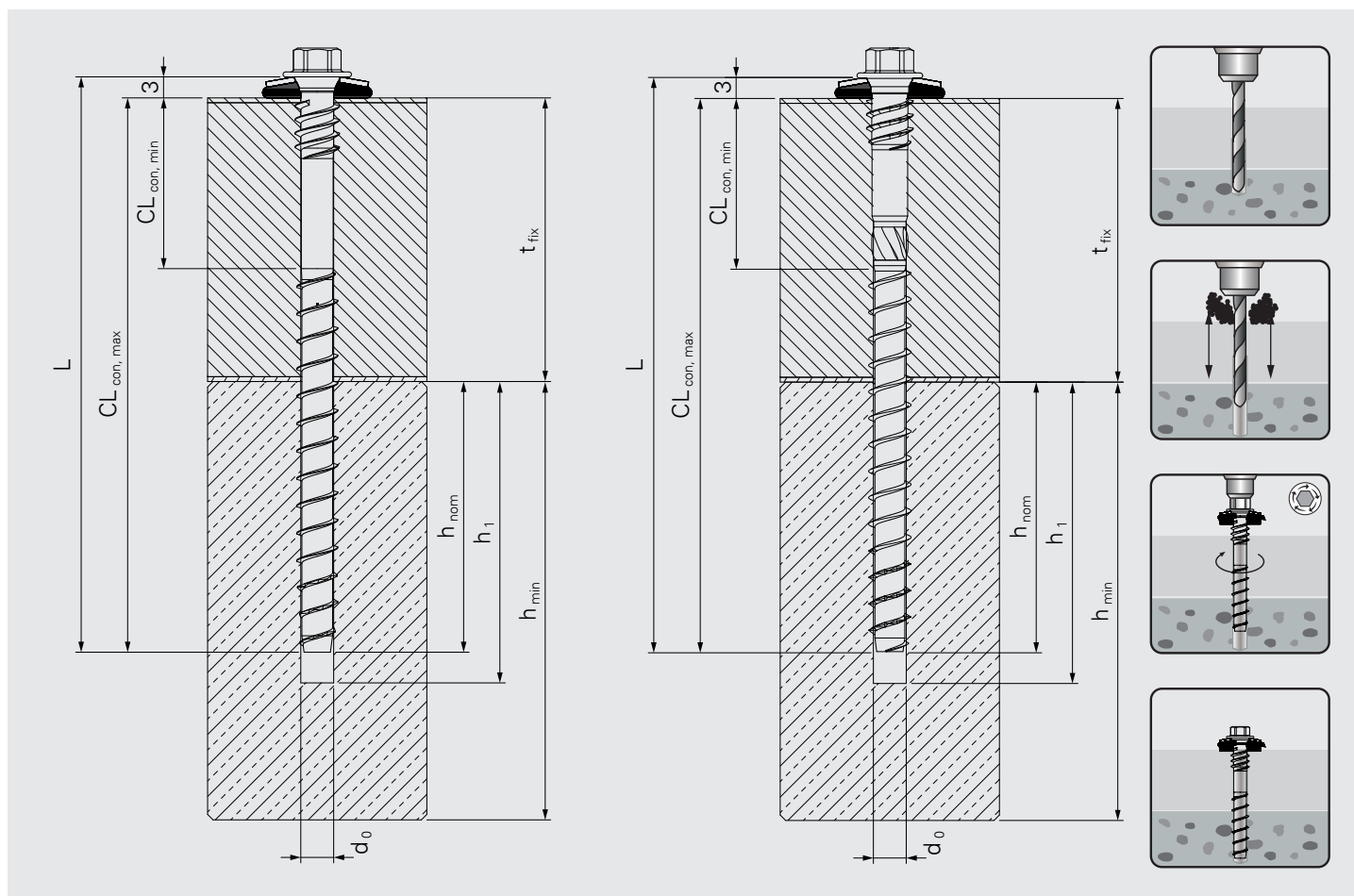

### Skrue lengde utvalg

$$CL_{con,max} \geq t_{fix} + h_{nom}$$

$$CL_{con,min} \leq t_{fix}$$

Note:

Minimums krav  $h_{nom}$ ,  $h_1$  og  $h_{min}$ , i henhold  $t_{\parallel}$  godkjenninger

### Symbol forklaring

- CL** Klemlengde på skrue
- $h_{min}$**  Minimum tykkelse på betong bærende konstruksjon, (som  $t_{\parallel}$  skal festes inn i)
- $h_{nom}$**  Nominell settedybde
- $h_1$**  Dybde på borehull
- L** Lengde på skrue
- $t_{fix}$**  Tykkelse på samlet produkt som skal festes, eks sandwichpanel, søylepakning m.m.

### verktøy som brukes til montasje med MULTI-MONTI®

Diameter	MDC/MXC		MMS	MMS	MMS	MMS	MMS	MMS	MMS
	≤220	>220	Ø 6	Ø 7,5	Ø 10	Ø 12	Ø 14	Ø 16	Ø 20
Effektiv styrke på batteridrill *	max. 300Nm	max. 450Nm	ca. 100Nm	ca. 160Nm	ca. 250Nm	ca. 600Nm	ca. 600Nm	ca. 600Nm	ca. 800Nm

\*Anbefalt effekt på batteridrill, (muttertrekker) ingen garanti

SFS

SFS



# Monteringsanvisning borskrue

Borskruen har borspiss, slik at boring, gjengeforming og strammning skjer i ettmoment. Viktige kriterier for valg av riktig skrue:

1. Borkapasitet
2. Klem- og gripelengde
3. Montasjeverktøy
4. Montering

## 1. Borkapasitet ( $t_{\min}$ $t_{\max}$ )

### Stålunderlag

Skruens maksimale borkapasitet ( $t_{\max}$ ) henviser til den totale tykkelsen på innfestingsmaterialet og underlaget. Festemiddelets minstekapasitet ( $t_{\min}$ ) henviser til minste tillatte tykkelse på underlaget. Borspissene beregnet på stål med kvalitet S355JO og min. karakteristisk bestandighet ( $F_{UK}$ ) 510 N/mm<sup>2</sup>. I tilfeller hvor produsentenes produksjonstoleranser medfører vesentlig høyere bestandighet, må stålet noen ganger forbores.

### Treunderlag

Skruens maksimale borkapasitet ( $t_{\max}$ ) henviser til den totale tykkelsen på innfestingsmaterialet.

## 2. Klem- og gripelengde (KL GL)

### Stålunderlag

Skruens klemlengde (KL) bestemmes av den totale tykkelsen på innfestingsmaterialet, ev. mellomliggende sjikt (plate, isolering) og underlaget. På konstruksjoner med mellomliggende isoleringer skrues fornet slik at boringen er klar før det skjer gjengeinngrep i materialet som skal festes. En variant av borskruen (type SL) brukes til sammenføring av byggplate i sideoverlapp samt til innfesting av byggplate til tynne platerigler < 1,0 mm. Skrue har frigang mellom hode og gjenger, og klemmer forbindelsen sammen. Skal alltid trekkes til spinn. Min- og maks. gripelengde (GL) kontrolleres.

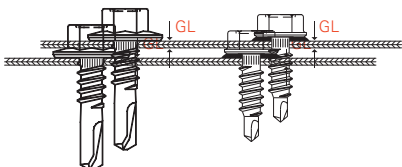

### Treunderlag

Skruens lengde bestemmes av den totale tykkelsen på innfestingsmaterialet, ev. mellomliggende sjikt (plate, isolering) (KL) og nødvendig forankringslengde (FL). Forankringslengden på den gjengede delen bør ikke være mindre enn 23 mm.

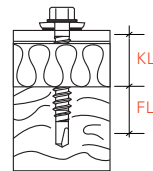

## 3. Montasjeverktøy

For borskruer anbefales skrutrekker. Passende omdreiningshastighet 1500 - 2000 o/min. For riktig tiltrekkingmoment anbefales dybdeanslag. For SL-skruer, trinnløs regulerbar bormaskinuten dybdeanslag.

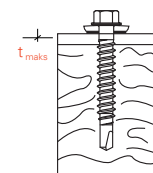
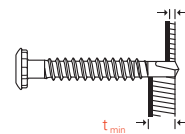

Skrumaskin  
Fein ASCM 12  
børsteløs borskrutrekker



Skrueautomat Quik-Drive®  
med håndtak for stående  
og ergonomisk innfesting.

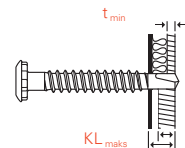

## 4. Montering

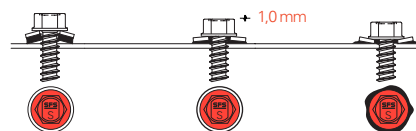

For lite strammet      **Riktig**      For mye strammet

Riktig montert - gummitetningen ca. 1,0 mm utenfor metallskiven.

# Monteringsanvisning gjengepressende skruer

Gjengepressende skruer krever forboring (alt. forstansing) og finnes i tre forskjellige utførelser:

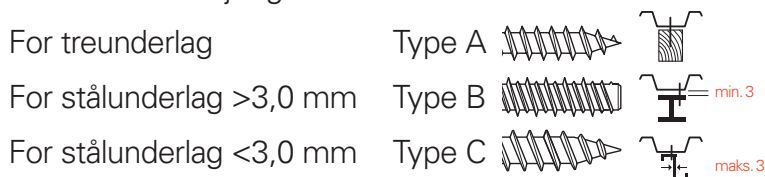

Viktige kriterier ved bruk av gjengepressende skruer:

1. Forboringsdiameter
2. Klem- og forankringslengde
3. Montasjeverktøy
4. Montering

## 1. Forboring

### Stålunderlag

Type	Godstykke	Bordiameter
C Ø 4,2	1,0–1,5	3,25
	1,5–2,0	3,55
C Ø 4,8	1,0–1,25	3,55
	1,25–1,5	3,85
	1,5–2,0	3,95
C Ø 6,3	1,0–2,0	5,05
	2,0–3,0	5,35
B Ø 6,3	1,5–4,0	5,30
	4,0–6,0	5,50
	6,0–10,0	5,70
	>10,0	5,80

Anbefalte borddimensjoner er retningslinjer for stål med karakt. bestandighet  $\leq 430 \text{ N/mm}^2$ . Ved høyerebestandighet og materialtykkelser  $> 10,0 \text{ mm}$  anbefales testing for å oppnå riktig gjengeformings- og strammemoment.

### Treunderlag

Type	Bordiameter
C Ø 4,2	3,55
C Ø 4,8	4,80
C Ø 6,5	4,80

## 2. Klem- og gripelengde (KL FL)

### Stålunderlag

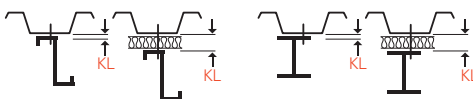

Skruens klemlengde (KL) bestemmes av den total etykkelsen på innfestingsmaterialet, ev. mellomliggende sjikt (plate, isolering) og underlag.

Skruelengde type C =  $KL + 12 \text{ mm}$ .

Skruelengde type B =  $KL + 10 \text{ mm}$ .

### Treunderlag

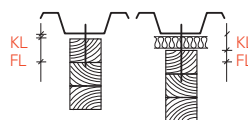

Skruens lengde bestemmes av den totale tykkelsen på innfestingsmaterialet, ev. mellomliggende sjikt (plate, isolering) (KL) og nødvendig forankringslengde (FL). Forankringslengden bør ikke være mindre enn 30 mm.

## 3. Montasjeverktøy

For gjengepressende skruer anbefales skrutrekker med lav omdreiningshastighet. Passende omdreiningshastighet 300 - 600 o/min. For riktig stramming anbefales dybdeanslag.



## 4. Montering

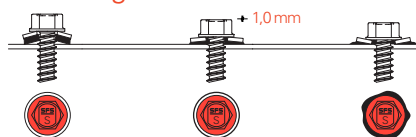

For lite strammet **Riktig** For mye strammet

Riktig montert - gummitetningen ca. 1,0 mm utenfor metallskiven.



# Korrosjonsbeskyttelse

Tabell 3.11 Korrosivitetsklasser i henhold til SS-EN ISO 12944-2 med hensyn til atmosfærens korrosivitet samt eksempler på miljøer

Eksempler på typiske miljøer i den tempererte klimasonen (informativt)

Korrosivitetsklasse	Miljøetskorrosivitet	Utendørs	Innendørs
C1	Meget lav	-	Oppvarmede rom med tørr luft og ubetydelig mengde forurensning, f.eks. kontorer, butikker, skoler, hoteller.
C2	Lav	Atmosfærer med lavt forurensningsinnhold, f.eks. i landlige omgivelser.	Ikke oppvarmede rom med skiftende temperatur og fuktighet. Lav frekvens av fukt-kondensering og lavt innhold av luftforurensning, f.eks. idrettshaller, lagerlokaler.
C3	Middels	Atmosfærer med noe salt eller noe luftforurensning. Byområder og områder med noe industri. Områder med noe kystpåvirkning.	Rom med middels fuktighet og mye luftforurensning fra produksjonsprosesser, f.eks. bryggerier, meierier, vaskerier.
C4	Høy	Atmosfærer med noe salt eller på-takelig mengde luftforurensning. Industri- og kystområder.	Rom med høy fuktighet og mye luftforurensning fra produksjonsprosesser, f.eks. kjemiske industrier, svømmehaller, skipsverft.
C5-I	Meget høy (Industriell)	Industriområder med høy luftfuktighet og aggressiv atmosfære.	Rom med nesten permanent fukt-kondensering og mye luftforurensning.
C5-M	Meget høy (Marine)	Kyst- og offshoreområder med store mengder salt.	Rom med nesten permanent fukt-kondensering og mye luftforurensning.

Sammenligning av miljøklasser i henhold til BSK og korrosivitetsklasser i henhold til ISO 9223 og ISO 12944-2.

BSK	ISO	Typiske eksempler på miljøer.
MO	C1	Innendørs i oppvarmede lokaler. Utendørs i ørkener, arktiske områder.
M1 & M2	C2	Innendørs i ikke oppvarmede lokaler. Utendørs i områder med lite forurensning og tørre områder.
M3	C3	Innendørs i fuktige produksjonslokaler med middels forurensning. Kystområder med lav saltforekomst.
	C4	Middels forurenset by- og industriatmosfære. Kjemiske produksjonslokaler, svømmehaller. Forurenset by- og industriatmosfære. Kystområder med middels saltforekomst.
M4 (A+B)	C5 (I+M)	Industriatmosfærer med mye forurensning og høy fuktighet. Kyst- og offshoreområder med høy saltforekomst.

Festelement skal være like edelt eller edlere enn grunnmaterialet og tilpasset det aktuelle korrosjonsmiljøet.

Korrosivitetsklasse	Materiale i tynnplatekonstruksjon	Materiale i Festelement					Monel <sup>a</sup>
		Aluminium	Elforzinket og ev. kromatert stål Skiktykkelse $\geq 7 \mu$	Varmforzinket-stål <sup>b</sup> . Sjiktykkelse $\geq 45 \mu$	Rustfritt stål, sett-herdet. 1.4006 <sup>d,e</sup>	Rustfritt stål, 1.4301 <sup>d</sup> 1.4436 <sup>d</sup>	
C1	A, B, C	•	•	•	•	•	•
	D, E, R	•	•	•	•	•	•
C2	A	•	-	•	•	•	•
	C, D, E, R	•	-	•	•	•	•
C3	A	•	-	•	-	•	•
	C, E	•	-	•	(e) <sup>c</sup>	(e) <sup>c</sup>	-
	D	•	-	•	•	(e) <sup>c</sup>	•
	R	-	-	•	•	•	•
C4	A	•	-	(e) <sup>c</sup>	-	(e) <sup>c</sup>	-
	D, E	•	-	•	-	(e) <sup>c</sup>	-
	R	-	-	•	-	•	•
C5-I	A	•	-	-	-	(e) <sup>c</sup>	-
	D, R	-	-	•	-	(e) <sup>c</sup>	-
C5-M	A	•	-	-	-	(e) <sup>c</sup>	-
	D, R	-	-	•	-	(e) <sup>c</sup>	-

- A= aluminium uansett overflatebehandling
- B= ikke-belagt stålplate
- C= varmforzinket, Z275, eller alu-sinkbelagt, AZ150, stålplate
- D= varmforzinket stålplate + belegg i farge eller plast
- E= alu-zinkbelagd, AZ185, stålplate
- R= rustfritt stål
- = materialtype anbefalt ut fra et korrosjonssynspunkt
- (e)<sup>c</sup> = materialtype anbefalt ut fra et korrosjonssynspunkt under angitte forutsetninger
- = materialtype ikke anbefalt ut fra et korrosjonssynspunkt
- a= gjelder kun plugg
- b= gjelder kun skruer og mutter
- c= isolerende skive av aldringsbestandig materiale mellom plate og festelement
- d= rustfritt stål i henhold til SS-EN 10 088
- e= fare for misfarging
- f= platemateriale kun etter rådføring med leverandøren

Merk: Festelement av stål uten belegg kan brukes i korrosivitetsklasse C1.

# Salgs- og leveringsbetingelser V.2019\_11

## 1. Anvendelse

Disse generelle bestemmelser gjelder under forutsetning av at annet ikke skriftlig er avtalt.

## 2. Inngåelse av avtale

Alle leveranser og tilbud fra SFS intec AS (heretter SFS intec) skjer utelukkende på grunnlag av disse vilkår. Andre vilkår gjelder kun dersom de er akseptert av SFS intec i skriftlig form. Dette gjelder også for det tilfelle at kunden bekrefter et tilbud fra SFS intec under henvisning til egne forretnings eller innkjøpsvilkår. Med mindre andre frister er avtalt gjelder tilbudene fra SFS intec for en måned fra tilbudsdato. Avviket bestillingen fra tilbud, er tilbudet ikke gjeldene.

## 3. Priser

Prislister angir bruttopriser fritt levert fra SFS intec sitt lager eller fabrikk, og er eksklusiv merverdiavgift. Rabatt gis i samsvar med ordrestørrelsen, eller basert på kjøpers totale innkjøp pr. år. i henhold til spesielle avtaler. Det tas forbehold om prisendringer til enhver tid uten varsel i forbindelse med, men ikke begrenset til, endrede markedsforhold, prisstigninger eller valutavsvingninger. Ved etterbestillinger er selger ikke bundet til priser fra tidligere oppdrag.

## 4. Forsendelse

Dersom ikke annet er avtalt leverer SFS intec ab lager, ved forsendelse til utlandet ufortollet og uten avgifter. Dersom intet annet er avtalt velger SFS intec en egnet forsendelsesmåte. Med lasting av produktene i lageret/fabrikken går risikoen over til bestiller. Transporten skjer på bestillers risiko. Kostnader for forsendelsene belastes bestiller.

## 5. Merverdiavgift-omkostninger

Alle priser er eksklusiv merverdiavgift. Ved levering fra lager Lørenskog, er prisene ab lager Lørenskog.

## 6. Leveringstid

Leveringsfrister/leveringsdatoer er kun bindende for SFS intec ved uttrykkelig skriftlig bekreftelse. Erstatningsansvar ved forsinket levering er utelukket med mindre SFS intec forsettlig eller grovt uaktsomt har avtalt urealistiske leveringsfrister, og dette har forårsaket forsinkelsen. I dette tilfelle begrenser ansvaret seg til direkte tap på grunn av forsinkelsen, under forutsetning av at tapet var påregnelig. Tapet fortjeneste, skader på grunn av avbrudd i produksjonen, kostnader eller utgifter for innkjøp for å dekke manglende varer, eller annet indirekte tap, dekkes ikke. Denne ansvarsbegrensningen gjelder så langt den er forenelig med gjeldende norsk lov. Med leveringstid menes det tidspunkt når varene forlater fabrikk/lager.

## 7. Delleveringer

Siste uttak skal skje senest innen 12. måneder etter første leveranse har funnet sted.

## 8. Uforutsette leveringsproblemer

Uforutsette hendelser som force majeure eller andre hendelser som er utenfor kontrollen til SFS intec's eller dennes leverandører fritar SFS intec fra forpliktelsen til delvis eller fullstendig levering. I dette tilfelle er erstatningskrav av enhver type utelukket.

## 9. Betalingsbetingelser

Betaling skal skje senest 14 dager etter fakturadato. For ordre under kr 1000,- ex. mva belastes et ekspedisjonsgebyr på kr 200,-. Ved for sen innbetaling belastes renter. Papirfaktura belastes med kr.50,-.

## 10. Salgs pant

Selger har panterett i de leverte varer inntil kjøpesummen med tillegg av renter

og omkostninger er helt betalt. Aksept ansees ikke som betaling før den er innfridd i sin helhet.

## 11. Reklamasjon

Kunden plikter å undersøke varen omgående ved ankomst. Åpenbare mangler skal omgående meldes skriftlig til SFS intec. Dersom kunde forsømmer dette, gjelder varen som akseptert med mindre det dreier seg om en mangel som ikke var synlig ved den første undersøkelsen. Dersom det senere viser seg en slik mangel så skal den meldes omgående så snart det ble oppdaget. SFS intec's ansvar omfatter kun levering av nytt feilfritt materiell. Erstatning for påregnelig og direkte økonomisk tap hos kjøper tilkjennes utelukkende såfremt mangelen skyldes at SFS intec har opptrådt forsettlig eller grovt uaktsomt. Erstatning for indirekte tap dekkes ikke.

## 12. Spesialproduserte produkter

Ved spesialproduksjon må kjøper godta som komplett leveranse 15% for mye eller for lite i forhold til bestilt kvantitet.

## 13. Bistand ved prosjektering

I enkelte tilfeller, og ved kjøp av enkelte produkter, kan SFS intec etter særskilt skriftlig avtale vederlagsfritt bistå kjøper med prosjektering og styrkeberegning. Kjøper må selv kontrollere, og står ansvarlig for, endelig prosjektering og styrkeberegning. SFS intec vil i disse tilfellene også kunne bistå med opplæring og kursing av kjøpers ansatte. Bistand fra SFS intec ved prosjektering, styrkeberegning m.v., skal på ingen måte anses som en garanti fra SFS intec overfor kjøper eller tredjemann. Kjøper er videre selv ansvarlig for at gjeldene lover og forskrifter følges ved bruk og/ eller modifisering av produktet.

## 14. Emballasje

Alle leveringer skjer i ubrutte standardpakninger. Deling av pakninger belastes med kr 120,- pr. stk. Paller belastes til selvkostpris eller via transportfirmaets overføringssystem. Dersom ikke annet er avtalt velger SFS intec en egnet emballasje.

## 15. Retur

Returer skal godkjennes av selger. Selger aksepterer kun uskadede og ubrutte standardpakker. Kreditering skjer med fakturert beløp -20%. Returfrakt betales av kjøper.

## 16. Dokumentasjon

Dimensjoner, tekstdata og illustrasjoner i dokumenter av alle slag fra SFS intec er uforpliktende. Ved produksjon av kundespesifikke produkter er en eventuell tegning laget av SFS intec forpliktende.

## 17. Produktansvar

Krav i forbindelse med produktansvar utelukkes i sin helhet i den grad det er forenlig med gjeldende lovverk. Dersom SFS intec likevel skulle motta krav fra tredjemann så er kjøper forpliktet til å holde SFS intec skadesløs mot slike krav.

## 18. Ettertrykk - kopier

Ettertrykk og kopier av alle slag - også i utdrag - inklusive, men ikke begrenset til, brosjyrer, SFS intec-regler osv. er kun tillatt med skriftlig samtykke fra SFS intec.

## 19. Tvister

For eventuelle tvister mellom kjøper og selger gjelder norsk rett, og Nedre Romerike tingrett vedtas som rett verneting

# Sertifiseringer, godkjenninger og bransje foreninger

**CE-merkning** er en produktmerkning innen EØS. Bokstavene CE er en forkortelse for Conformité Européenne. Et produkt med CE-merkning får selges i EØS-området uten ytterligere krav. Forutsetningen for å få CE-merke et produkt er:

- Produktet er i overensstemmelse med grunnleggende krav om helse, sikkerhet, funksjon og miljø.
- At foreskrevne prosesser følges.

**EOTA** er et ledende Sertifiseringsorgan for produktsertifisering og personsertifisering innen bygg-, installasjon- og anlegg, med mulighet for å assistere selskap i eget land som i øvrige Europa. SFS, division construction bruker EOTA for å lage de Europeiske Tekniske godkjenningene (ETA) på våre produkter. Se vår hjemmeside for ytterligere informasjon [www.sfsintec.biz/no](http://www.sfsintec.biz/no)

**SINTEF Teknisk Godkjenning** dokumenterer at en byggeprodukt eller en konstruksjonsløsning har nødvendige krav i Norge. Godkjenningen inkluderer dokumentasjon av alle relevante egenskaper for produktet. I tillegg angis det hvordan produktene skal monteres og øvrige bruksegenskaper. Dette gjelder også miljøegenskapene. En SINTEF Teknisk Godkjenning er en komplett dokumentasjon i forhold til krav i tekniske forskrifter.

**FM Approved.** Industrielle og kommersielle bedrifter rundt om i verden stoler på at produkter og tjenester er FM-godkjente. Godkjenningen støttes av vitenskapelig forskning og prøver og forteller kunden at produktet oppfyller høyeste standard.

**ISO 9001** bygger på et antall grunnleggende prinsipper og brukes av millioner av organisasjoner verden over. Sammenfattet handler standarden om at organisasjonen skal gå ut fra kundenes behov og se over de interne arbeidsrutiner for å redusere kostnadene. Foruten de positive effekter av et fungerende kvalitetsikringssystem som effektivisering og økt lønnsomhet, brukes ISO 9001 mer i

anskaffelsesprosedyrer. ISO 9001 inneholder femtiåtte krav som baseres på åtte prinsipper: Lederskap, kundefokus, prosesser, systemer for ledelse, medarbeidernes engasjement, faktabaserte beslutninger, fordelaktige relasjoner for både leverandører og kunder.

**ISO 14001** er en internasjonalt akseptert standard, som utgjør basis for fastsetting av miljøledelse. Grunnen til ISO 14001 er de 55 skal-kravene. Disse kan ses som komponenter for å lykkes med miljøledelse. Som bevis på at bedriften tilfredstiller de krav standarden setter, blir bedriften sertifisert av et uavhengig sertifiseringsorgan.

**Takprodusentenes** forskningsgruppe (TPF) er en sammenslutning på frivillig basis av bedrifter som arbeider med takteking på flate tak i form av produksjon og leveranse av materialer eller utførelse av tekkarbeider. Hensikten med TPF er å dekke et behov medlemmene har for forskning ved utvikling av isolasjons- og tekkesystemer, og å utgi informasjon om riktig bruk av disse. TPF har i mange år samarbeidet med SINTEF Byggforsk med tanke på utvikling av både produkter, systemløsninger og prøvingsmetoder samt informasjonsvirksomhet. Både TPF og SINTEF Byggforsk har et bredt internasjonalt kontaktnett som omfatter produsenter, institutter og organisasjoner.

# Andre produktkataloger

## Last ned på vår hjemmeside

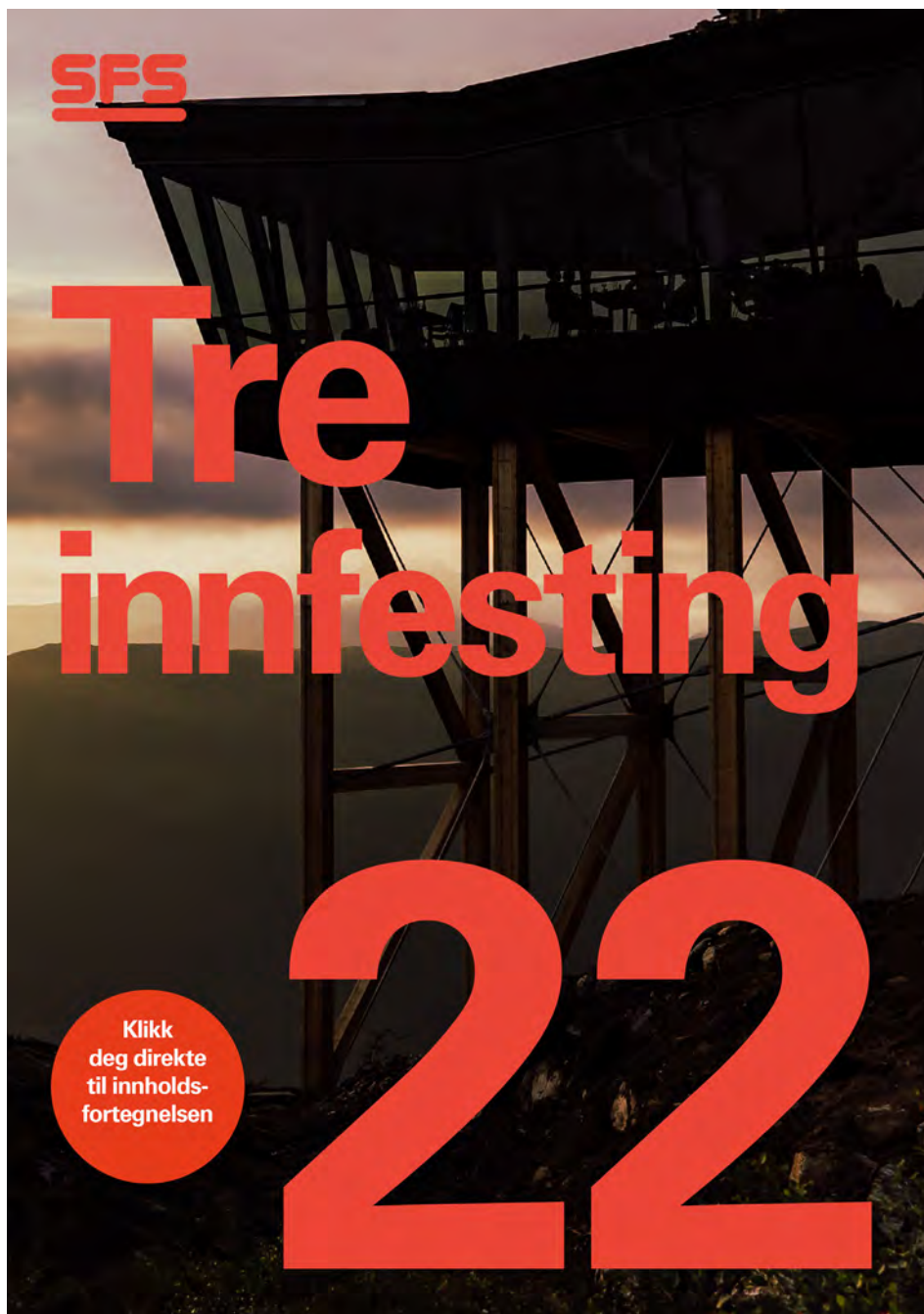

**SFS**

# Flate tak

Klikk  
deg direkte  
til innholds-  
fortegnelsen

# 22

# Notater

# Kontaktopplysninger

---



## Norge

### SFS intec AS

Fjellboveien 3  
NO-2016 Frogner  
T: +47 67 92 14 40  
[www.no.sfs.com](http://www.no.sfs.com)  
[no.info@sfs.com](mailto:no.info@sfs.com)

## Sverige

### SFS intec AB

Division Construction  
Olivehällsvägen 10  
SE-645 42 Strängnäs  
T: +46 (0)-152 71 50 00  
F: +46 (0)-152 71 50 99  
[www.se.sfs.com](http://www.se.sfs.com)  
[se.info@sfs.com](mailto:se.info@sfs.com)

## Finland

### SFS intec OY

Division Construction  
Ratastie 18  
FI-031100 Nummela  
T: +358 9 31549 811  
F: +358 9 31549 839  
[www.fi.sfs.com](http://www.fi.sfs.com)  
[fi.info@sfs.com](mailto:fi.info@sfs.com)

## Estland

### SFS OY Eesti Filiaal

Allika tee 2  
EE-75312, Peetri  
T: +372 6610 600  
F: +372 6610 606  
[www.ee.sfs.com](http://www.ee.sfs.com)  
[ee.info@sfs.com](mailto:ee.info@sfs.com)

## Ansvarsfraskrivelse

Opplysningene er funnet i forsøk og/eller beregninger, og er derfor ikke bindende og er ingen garantier eller sikre egenskaper for ikke-spesifisert bruk. Før utførelse skal derfor samtlige beregninger kontrolleres og godkjennes av den ansvarlige planleggeren. Brukeren er ansvarlig for at evt. lokale eller nasjonale lovlige forskrifter følges. Så fremt loven tillater det, er ytelsene som er oppført i denne funksjons-garantierklæringen avsluttende. SFS gir ingen videre tilståelser angående ytterligere garantikrav som for eksempel angående lovbrudd eller bruksdugeligheten til produktet, verken uttrykkelig eller underforstått. Alle andre garantier eller tilståelser er herved utelukket. SFS overtar uttrykkelig ingen ansvar for anbefalinger eller merknader med tanke på bruken av produktet. Kjøperen foretar handlinger baserende på slike anbefalinger eller merknader fra SFS på egen risiko.

