

Flate tak PRISLISTE

Klikk
deg direkte
til innholds-
fortegnelsen

2022

SFS sitt opphav går helt tilbake til 1928 og Stadler Hardware Store, en liten jernvare forretning i Altstatten lengst øst i Sveits. I 1960 ble grunnlaget for slik vi kjenner SFS selskapet i dag etablert med egen produksjon av de første kundespesifikke produkter. Siden den spede begynnelse har langsiktig strategi med fokus på kunders behov og høy kvalitet på produkter og tjenester bygd konsernet til hva det er i dag.

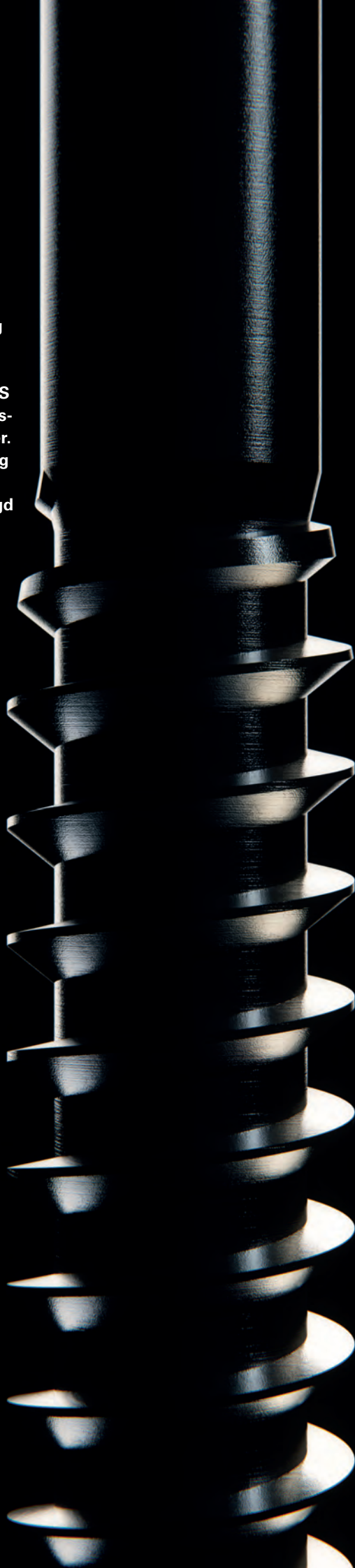

Å lære å kjenne våre kunders behov er svært viktig for oss. Bare gjennom å forstå de ulike krav som kundene stiller kan vi skape et produktsortiment som tilsvarer markedets behov. Daglig brukes våre festemidler på ulike byggeplasser rundt om i verden. "Dette utgjør, sammen med vårt nære samarbeid med sluttbruker, grunnlaget for vårt utviklingsarbeid."

"Vi arbeider hele tiden med å utvikle nye produkter, forbedre eksisterende produkter og prosesser, samt å utvikle nye løsninger. Det er innovasjonen som motiverer oss. Resultatet av vårt arbeid innebærer at produktiviteten, tryggheten og sikkerheten på byggeplassen hele tiden forbedres.

SFS's varemerke står for produkter og tjenester av høy kvalitet. Kvalitetskravene gjennomstyrer hele vår virksomhet, fra utvikling og produksjon av våre produkter til salg og oppfølgingsservice, samt teknisk rådgivning og support. Det er ikke bare innovasjon som motiverer og styrer oss. Vi har nulltoleranse for feil på våre produkter og tjenester. Med dette som mål arbeider vi også mot våre leverandører av varer og tjenester. I tillegg må våre handlinger og produkter også være i harmoni økonomisk og økologisk, samt med ansvar for et holdbart samfunn. Vi anvender ressursene sparsomt og verner om vårt miljø.

Building envelope specialist

Innhold

Tjenester for flate tak

SFS tilbyr en rekke tjenester som kan være til god hjelp for kundene ved legging eller modernisering av flate tak. SFS intec kan gi kunden verdifull hjelp i alle faser fra planlegging til ferdigstilling.

Viktig informasjon

Detaljer som angies er resultater av tester og / eller beregninger og er derfor ikke bindende og utgjør ingen garantier eller garanterte egenskaper for spesifiserte bruk. Alle beregninger må derfor kontrolleres og godkjennes før bruk. Brukeren er ansvarlig for å garantere overensstemmelse med gjeldene lover og forskrifter.

Opplæring på SFS Academy

Med økende bevissthet rundt "sikring ved arbeid på tak" tilbyr SFS en kostnadsfri opplæring for kunder i teori og praksis for å kunne tilby trygghet rundt dette temaet. Vi går igjennom dagens lovverk og forskrifter, ser på teori og utfører praktiske øvelser i våre lokaler slik at alle prosessene er dekket og deltageren er skikket til egen montasje på eget prosjekt.

Kurset er stipulert til ca 4 timer inkludert lunsj. Ved gjennomført kurs vil deltagerne bli sertifisert for montering av SFS fallsikringssystem på isolerte tak, samt veggfester. Vi vil også se på vertikal stigesikring.



EU's byggevareforordning fra 1. Juli 2013 krever at alle byggevarer eller byggesett som produseres og omsettes på markedet for permanent å inngå i et byggverk hvor ytelsen til produktet påvirker ytelsen til byggverket, skal være CE merket. Dette gjelder om det finnes en felles EU harmonisert standard for dette. SFS tester og deklarerer sine produkter som er underlagt disse standardene, og CE merker aktuelle produkter. Et CE merket produkt oppfyller de krav som EU direktiver setter til sikkerhet, helse og miljø. Ytelseserklæringer og ETA godkjenninger finnes på disse produktene.

Øivind Sæther / Daglig leder / SFS Norge

01 Fuktsensor Side 10 – 11

HUM-ID app / scanner / ladestasjon / sensorer

02 Fallsikringssystem Side 12 – 15

Fallsikring

03 Solcelleinnfesting Side 16 – 17

04 isoweld Side 18 – 19

Innfesting med induksjon

05 Hylser Side 20 – 23

R50 / RP50 / R48 / RP48 / FI-R
R75 / RP75 / RS-45

06 Betong Side 24 – 29

Innfesting til underlag av betong
og lettbetong

07 Stål Side 30 – 35

Innfesting til underlag av stålplater

08 Tre Side 36 – 37

Innfesting til underlag av tre

09 Verktøy Side 38 – 43

Bor / Bits / Monteringshjelpemidler
Sluk / Skiver

10 Kombinasjonstabell Side 44 – 45

11 Diverse Side 46 – 49

Salgs og leveringsbetingelser

Produktindex

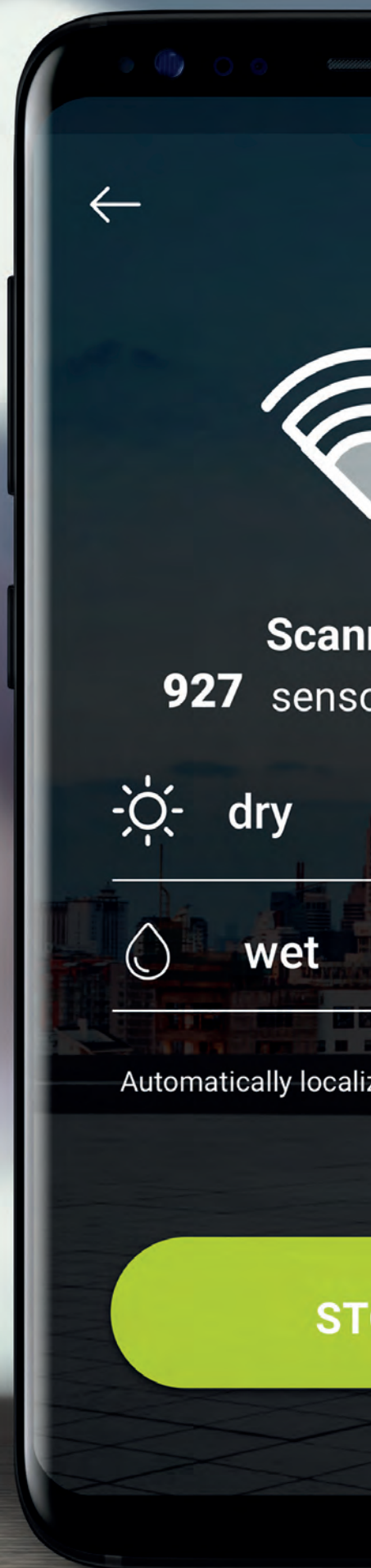

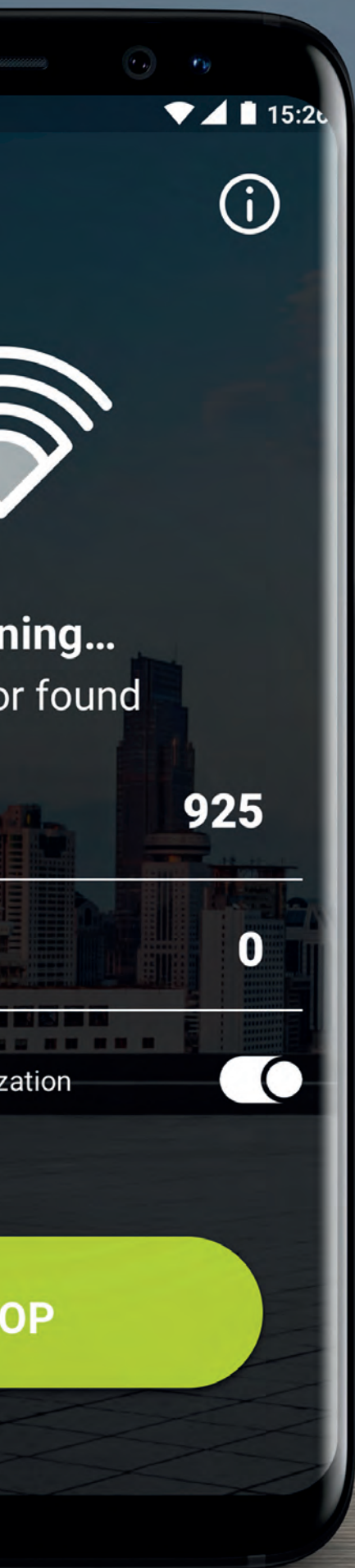

Produkt index

AJ-M6	25	MW-S-40-F	41
Andre servicekostnader	43	PH2-32-M6	37/39
BN-S	26	R50	21
BS-6,1	35	R48	22
BS-6,8	35	R75	23
BS-S-4,8	34	RH50/TIF-N-6,3	25
BS-S-6,1	35	RG50	29
BS3-4,8	34	RP50	31
CX-Magnet	19	RP48	31
DP11	39	RS-45	23
DT	27	RV6604	33
DTS	27	Salgs- og leveringsbetingelser	48
DTM	39	SDS-4,8	40
Fallsikring	13-15	SDS-5	40
Fastnøkkel	39	SDS-6	40
FI-H Handinduktor	19	SDS-8	40
FI-R	19/22	SDS-15	40
FI-P	19	Skiver	41
Foam lock	43	Sluk	42
GWT	22	Solcelleinnfesting	17
Hum-ID app, scanner, sensor	11	SP-40-FD	37
HSS bor til nagler	33	T25-32	39
ILFB50-100	43	T25-32-M6-RING	32/39
isoweld® 3000	19	TI-T25	26
IWF-5,2	37	TPR-L-6,3	32
IWF-TB40	37	Trykkrolle	39
IW-S-5,0	37	TS-T25	37/39
Kile for ZAK-500/750	40	ZA1/4	25/39
Kniver	43	ZAK-500	40
Kombinasjonstabell	45	ZAK-750	40
Kontaktopplysninger	49	ZAK-1000	40
LBS-T25	29	ZD-1000	39
Løvrister	42	ZD15	39
Midjeveske	43	ZVK-5	40
MV28-500	37	ZVK-5,2	40
MV28-750	37	ZVK-8	40
MW-40-F	41		
MW-40-LBS	41		
MW-40-R	41		

Beskytt det som er viktig

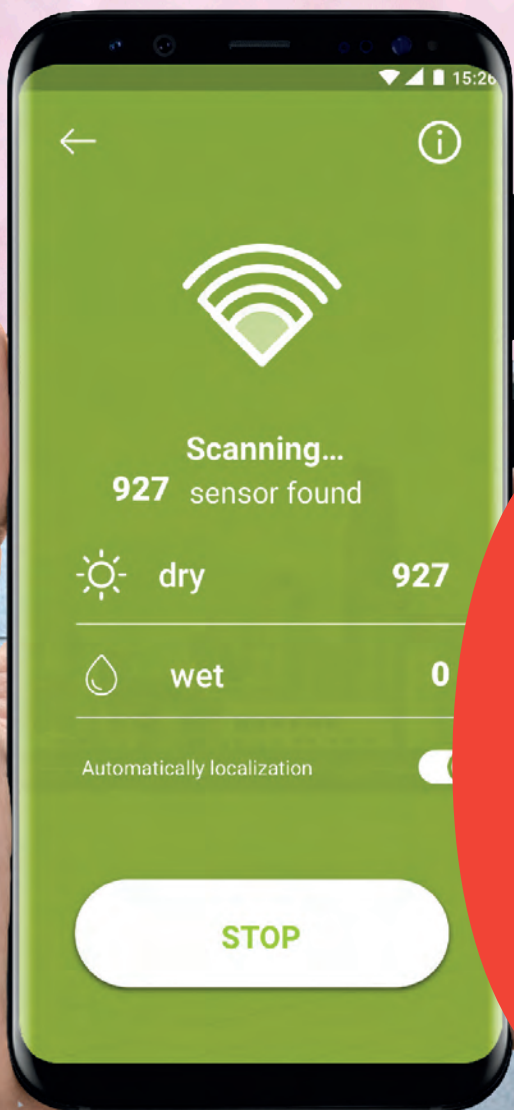

01



Oppdag fuktighet og lekkasje - raskt, enkelt og pålitelig



Oppdag fuktighet og stillestående vann på et tidlig stadium

Med hjelp av vårt nye patenterte lekkasjesystem og mobiltelefonen har vi revolusjonert taksikkerhet. Vårt system kontrollerer enkelt alle typer tak uten å åpne eller ødelegge taket.

Ved å skanne taket for fuktighet og vannlekkasje unngår vi unødvendige produksjonstap og minimerer sårbarheten mot lekkasje og renovering på eiendommen. Enkelt å innstallere og kontrollere. Når som helst og hvor som helst. Vi kaller det **Inventing success together**

Ikke nødvendig med fordyrende elektriske innstallasjoner eller batterier.



HUM-ID fuktighetssensor direkte i telefonen

Betegnelse	Artikkelnummer	Pris/stk	
HUM-ID App		Gratis	App store / Google Play

HUM-ID scanner	1597254	På forespørsel
HUM-ID Base Station	1597256	På forespørsel

HUM-ID sensorer	1597252	På forespørsel
-----------------	---------	----------------





02

Fallsikringsystem

Monteres enkelt på takmembranen og passer for de fleste typer flate tak med membraner, slik som asfalt og pvc, samt tak av metall plater. Kan også ettermonteres på eksisterende bygninger. Alle deler til taksikringsystemet er produsert i rustfritt stål og vaier i syrefast stål.

Montasjeplate for isolerte og tekkede tak

Betegnelse	Artikkelnummer	Ant./pk.	Pris
FP-BP-MU Montasjeplate rustfri U/belegg 400x400	1665988	1	1 950,00
FP-BP-MU-PVC Montasjeplate rustfri M/PVC belegg 400x400	1665989	1	2 806,00
FP-BP-MU-708 Montasjeplate rustfri U/Belegg til båndtekte tak	1617530	1	3 305,00

Universalplate for direktemontasje på metallplater

FP-BP-U Universalplate 437x385	1520734	1	1 590,00
--------------------------------	---------	---	----------

Soter 2

FP-A-ILHLA Hjørnestolpe (M10)	1520732	1	3 521,00
FP-A-ILIPA Midtstolpe (M12 -rød)	1520733	1	2 263,00
FP-SW-600mm Strammer til hjørne og midstolpe	1571742	1	2 540,00

Endestykker

FP-LTD Endestykke for vaier med stramming	1501205	1	3 743,00
FP-LT Vaierstrammer	1501206	1	2 076,00
FP-AC-TF Endestykke for vaier	1520785	1	835,00

Festepunkter

FP-A-UA Universalt endeanker M10	1501189	1	1 135,00
FP-AC-SW Singel point festepunkt m/skrue	1592407 / 1646455	1	801,00
FP-FR-M10 Øyebolt M10	1501227	1	231,00
FP-FR-M12 Øyebolt M12	1501228	1	231,00
FP-A-SF Haifinne, endeanker til veggmontert system	1543658	1	3 236,00
FP-IB Mellombrakett M12	1501210	1	887,00
FP-CK-EXT Utvendig hjørne til vegg	1625333	1	3 865,00
FP-CK-INT Innvendig hjørne til vegg	1625335	1	3 865,00
FP-CP-2H 2 Hull plate	1501201	1	738,00
FP-CP-3H 3 Hull plate	1501202	1	738,00

Vaierhjørne

FP-CK-ADJ Justerbar hjørnebrakett	1501223	1	2 496,00
FP-CK-90 90° hjørnebrakett fast	1501222	1	3 865,00

Glider

FP-PP-LA For av- og påkobling av systemet med karabinkrok	1501268	1	8 801,00
---	---------	---	----------

Skjøtestykke for vaier

FP-AC-CE Skjøtestykke 8 mm	1501252	1	1 140,00
----------------------------	---------	---	----------

Vaier

FP-AC-C-778 Rustfri vaier 7x7 - 8 mm	1501253		184,00
Vaierklipping*	1573647		296,00

System tag

FP-TS-EN Utfylles etter montering av systemet	1501293	1	207,00
FP-TH-WHT Holder til tag	1644867	1	207,00
WALL Informasjonsskilt taksikkerhet	1659695	1	238,00
FP-TS-F Markeringsvimpel ved start/stopp	1659420	1	1 179,00
FP-TS-P Stang til markeringsvimpel	1659423	1	1 179,00
PVC-PLATE55x50 F91 LYS**	1761049	1	460,00
PVC-PLATE55x50 F84 MØRK**	1761001	1	460,00

*Vaier kan leveres på 250 meters rull, ved øvrige lengder tilkommer vaierklipping.

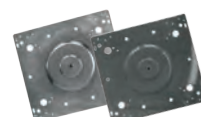

Installer fallsikkerhetssystemet i 7 enkle trinn

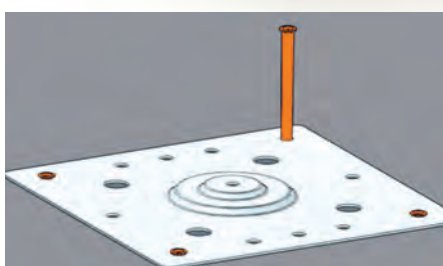
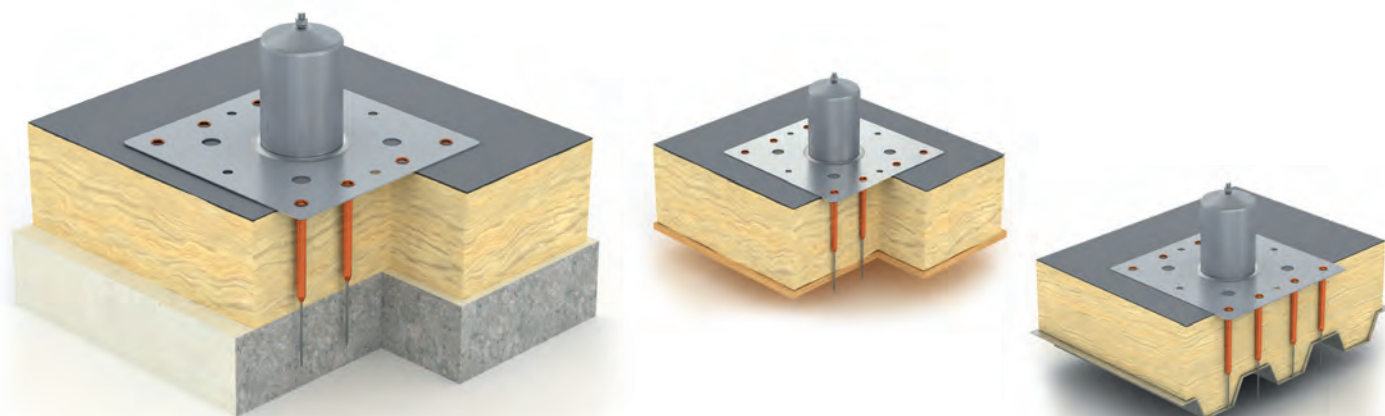

Plasser platene ut og fest igjennom hullene.

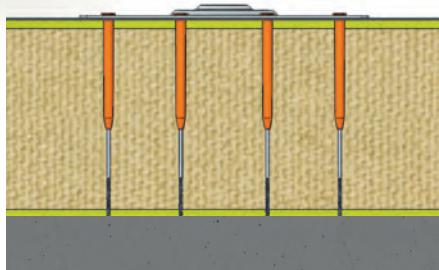

Bruk verktøyet og fest alle festepunkter gjennom hullene. På denne måten er isolasjonen sikkert festet i konstruksjonen.



Stram enhetene for hånd eller bruk verktøy når alle platene er installert. Pass på å plassere mellom- og verbelastningsenheter.



Trekk vaieren gjennom systemet og merk hvor vaieren skal plasseres i strammeren. På denne måten sørges det for at vaieren presses til maksimum i bunnen og hvor det første trykket skal skrives ut.



Bruk verktøyet og sett innstillingen til "lukk". Plasser verktøyet slik at det første trykket ligger ved siden av merket. Fortsett deretter og trykk helt ut på vaierstrammeren. Minst 5 trykkplater.



Arbeid deg tilbake i systemet, og sørg alltid for at vaieren har riktig spenning. Klipp vaieren i begynnelsen av systemet og gjenta trinn 4 og 5. Et vellykket trykk er sikret ved å kunne lese "A10" i trykkbryteren.



Når den ønskede spenningen er korrekt, slippes den røde platen ut av sin posisjon på vaierstrammeren. Selv om dette indikerer at riktig spenning er i systemet (0.8kN). Kontroller at vaieren henger fritt fra taket til hele systemet. Kontroller at alle muttere og komponenter er strammet.

For mer informasjon se brosjyre for fallsikring samt installasjonsmanual på www.sfs.biz/no. Kontakt SFS for opplæring og gode råd.

Vertikalsystem



Betegnelse	Artikkelnummer	Pris
FP-VS-UL Toppfeste for stige*	1501229	8 794,00
FP-VS-LL Bunnfeste for stige*	1501230	7 328,00
FP-VS-IHB Midtfeste for stige*	1501243	631,00
FP-VS-AT Løpekatt/glider for stige*	1501242	11 725,00
FP-PP-SH Sikkerhetsesele*	1501269	2 715,00

FP-PP-LY-RT-ADJ Line 1,5 meter justerbar*	1501275	1 364,00
FP-PP-LY-RT-1,85m Line 1,85 meter*	1501273	1 260,00

FP-PP-KB Kitbag, for oppbevaring av sikringsutstyr*	1501292	857,00
---	---------	--------

*Kontakt SFS for bestilling



Togglebolt/Vippeanker til tretak for fallsikringsplate

Betegnelse	Artikkelnummer	Pris/stk
FP-AC-TB-150	1501171	358,00
FP-AC-TB-200*	1501172	534,00
FP-AC-TB-300*	1501176	534,00
FP-AC-TB-350*	1501178	654,00
FP-AC-TB-450*	1501179	654,00
FP-AC-TC skive til togglebolt	1549550	4 371,00

*Lagerføres ikke. Levering og minimum antall på forespørsel.



03

Montasje for Solceller

Betegnelse	Artikkelnummer	Antall/pk.	Pris/stk
FP-A-PV-277 Solar stolpe med plate ATB	1603638	1	1 546,00
FP-A-PV/PVC 277 Solar stolpe med plate PVC	1615803	1	2 306,00
FP-BP-FU Montasjeplate for sol ATB 270x360	1501165	1	934,00
FP-BP-FC Montasjeplate for sol PVC 270x360	1501163	1	1 364,00

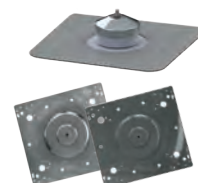

Kontakt SFS for ytterligere informasjon

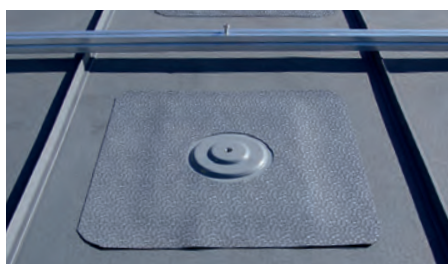
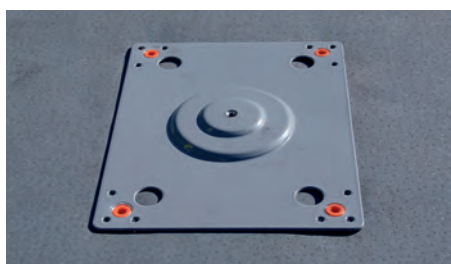

Solcelleinntesting

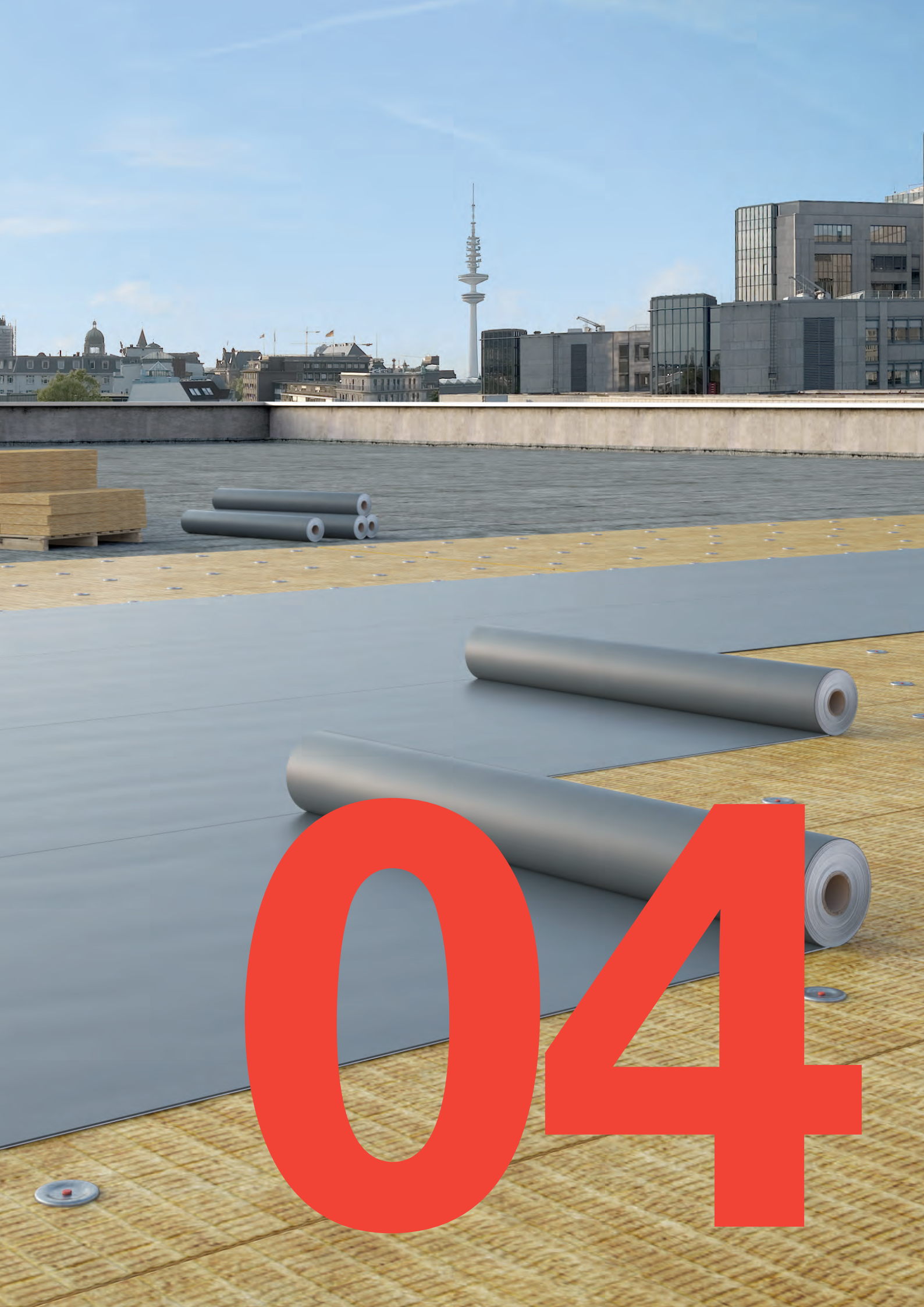

04

isoweld® Innfesting av PVC og TPO med induksjon



Betegnelse	Artikkelnummer	Antall/pk.	Pris
FI-R-20x40	1524375	500	542,00
FI-R-20x70	1524439	500	653,00
FI-R-20x100	1513274	500	712,00
FI-R-20x130	1524447	500	762,00
FI-R-20x160	1524449	250	1 383,00
FI-R-20x190	1524450	250	1 611,00
FI-R-20x230	1524462	250	1 740,00
FI-R-20x300	1524463	250	3 463,00
FI-Pad skydd för EPS	1351805	200	195,00

FI-P-6,8-PVC	1326142	200	1 112,00
FI-P-6,8-TPO	1326159	200	1 112,00
FI-P-16,0-PVC	1326161	200	1 112,00
FI-P-16,0-TPO	1326162	200	1 112,00

ISOWELD3000	1351498	1	
-------------	---------	---	--

FI-H Handinduktor	1355217	1	
-------------------	---------	---	--

FI-Magnet Set 10st	1355216	10	
--------------------	---------	----	--

CX-Magnet	1573395	10	
-----------	---------	----	--

FI80-L-230V-COMPLEU	1335785	1	
---------------------	---------	---	--





05

isotak[®] For innfesting av isolasjon og takbelegg

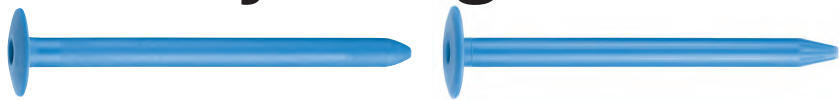

isotak[®] R50

Betegnelse	Artikkelnummer	Antall/pk	Pris
R50x15	527207	1000	206,00
R50x35	527216	500	311,00
R50x65	527218	500	385,00
R50x85	527600	500	403,00
R50x105	527601	500	409,00
R50x135	527604	500	447,00
R50x165	527605	500	467,00
R50x185	527606	500	540,00
R50x225	527608	250	658,00
R50x255	527610	250	947,00
R50x285	527612	250	1 060,00
R50x325	1107902	250	1 241,00
R50x365	1107903	250	1 501,00
R50x405	1107904	250	1 783,00
R50x485	1278134	250	3 415,00
R50x565	1278136	200	3 556,00
R50x645	1278151	200	4 239,00
R50x705	1278154	200	5 401,00

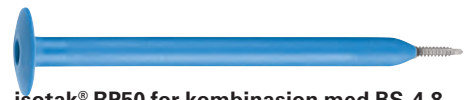

isotak[®] RP50 for kombinasjon med BS-4,8

RP50x30	529453	1000	499,00
RP50x60	529455	1000	516,00
RP50x90	529456	1000	564,00
RP50x120	529457	1000	626,00
RP50x150	529458	500	701,00
RP50x180	529459	500	714,00
RP50x210	529461	500	740,00

*Lagerføres ikke. Levering og pris på forespørsel.

isotak[®] For innfesting av isolasjon og takbelegg



isotak[®] R48-3N

Betegnelse	Artikkelnummer	Antall/pk.	Pris
R48x65	527614	500	433,00
R48x85	527634	500	451,00
R48x105	527635	500	467,00
R48x135	527636	500	496,00
R48x165	527637	500	529,00
R48x185	527638	500	589,00
R48x225	527639	250	740,00
R48x255	1277760	250	1 337,00
R48x285	1274841	250	1 427,00
R48x325	1277758	250	1 475,00
R48x365	1277771	250	1 771,00
R48x405	1277772	250	1 956,00
R48x485	1278130	250	5 326,00
R48x565*	1278132	200	5 417,00
R48x645*	1278137	200	
R48x705*	1278153	200	

*Lagerføres ikke. Levering og minimum antall på forespørsel.



RS45 Plastskruer - Til sammenmontering av EPS isolasjon

Betegnelse	Artikkelnummer	Antall/pk.	Pris
RS-45x100	530674	500	963,00
RS-45x140	530675	500	1 058,00
RS-45x190	1591271	400	1 240,00
RS-45x240*	1509022	400	1 311,00
RS-45x290*	1509024	350	1 383,00
HEX9x80	1060379	1	109,00
Sekskantstang 700 mm Hex 9x700 mm	1037167	1	136,00

*Lagerføres ikke. Levering og minimum antall på forespørsel.

isotak[®] For innfesting av isolasjon og takbelegg

isotak[®] R75 kan kombineres med BS-4,8, BS-S-4,8,

Betegnelse	Artikkelnummer	Antall/pk.	Pris
R75x35	1037831	1000	
R75x65	1037833	500	481,00
R75x85	1041226	500	
R75x105	1037836	500	
R75x135	1037838	500	
R75x165	1037839	250	
R75x185	1037840	250	
R75x225	1037842	250	
R75x255	1037843	250	
R75x285	1037844	200	

Lagerføres ikke. Levering og minimum antall på forespørsel.



For fallsikringsplate FI-R

Betegnelse	Artikkelnummer	Antall/pk.	Pris
GWT-60	1411935	500	822,00
GWT-80	1411936	500	886,00
GWT-120	1411939	500	941,00
GWT-150	1411940	500	1 153,00
GWT-180	1411941	250	1 808,00
GWT-240	1411943	250	2 074,00
GWT-330	1411946	250	2 417,00
GWT-430	1620384	250	2 691,00



Betongskruer til GWT hylse for fallsikringsplate

Betegnelse	Artikkelnummer	Antall/pk.	Pris
ACS-6,1x100	1322198	500	1 268,00
ACS-6,1x150	1322199	250	1 510,00
ACS-6,1x180*	1322200	250	1 839,00

*Lagerføres ikke. Levering og minimum antall på forespørsel.

Stålskruer til GWT hylse for fallsikringsplate

Betegnelse	Artikkelnummer	Antall/pk.	Pris
BS-6,1x120	1413121	250	1 659,00
BS-6,1x140	1413122	250	1 820,00
BS-6,1x160	1413123	250	2 197,00

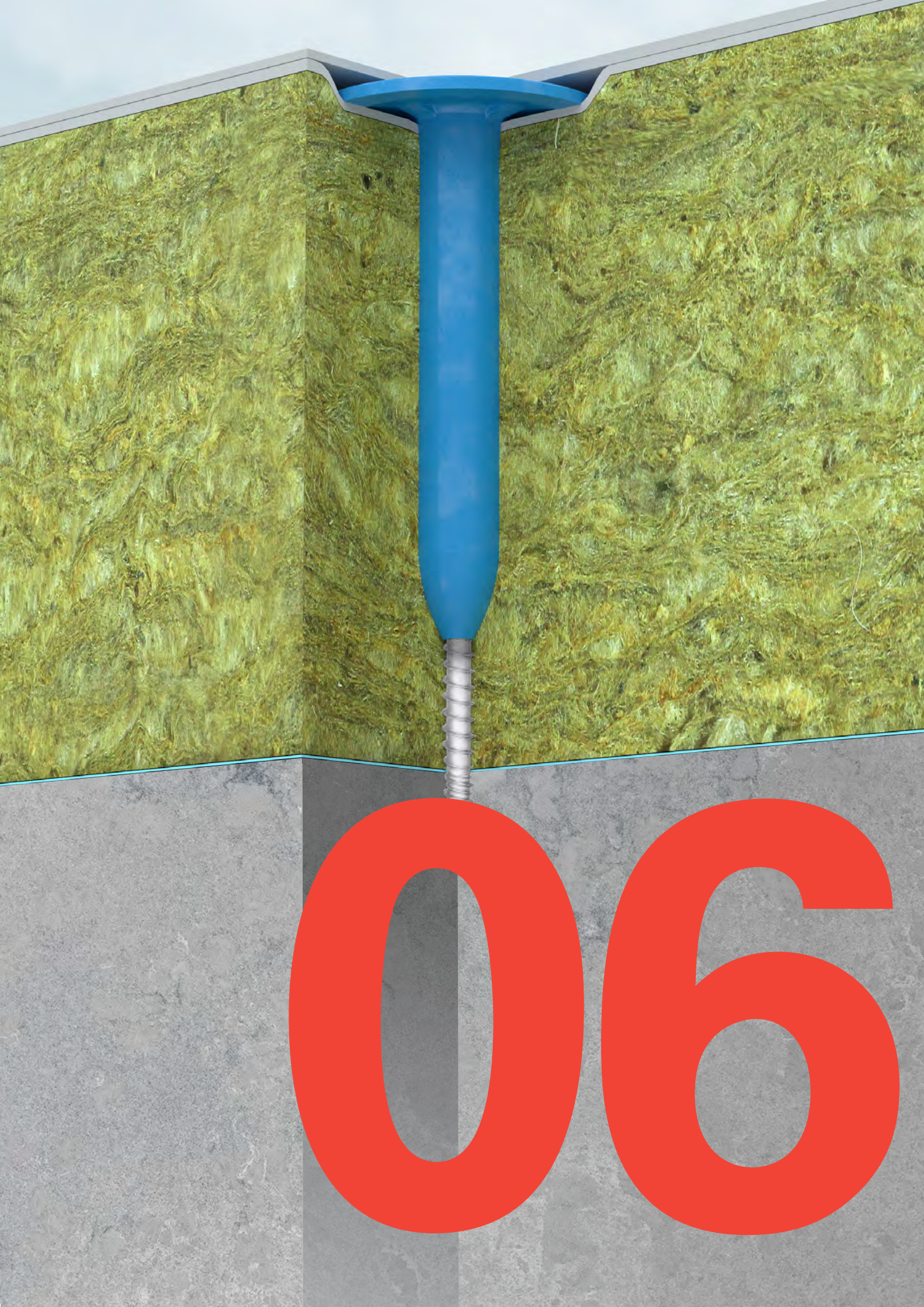

isotak[®] Justerbar hylse og skrue for fallisolering med teleskopeffekt



Teleskop isotak[®] RH50/TIF-N

Betegnelse	Artikkelnummer	Antall/pk.	Pris
RH50x85/TIF-N-6,3x100	1572985	250	2 302,00
RH50x105/TIF-N-6,3x100	1572986	250	2 363,00
RH50x135/TIF-N-6,3x160	1319570	250	2 747,00
RH50x185/TIF-N-6,3x160	1319580	250	2 879,00
RH50x255/TIF-N-6,3x160	1319591	250	3 179,00
RH50x325/TIF-N-6,3x160	1319595	250	3 811,00
RH50x405/TIF-N-6,3x160	1319596	250	4 361,00
RH50x485/TIF-N-6,3x160	1319597	250	6 488,00
RH50x565/TIF-N-6,3x160	1319598	200	6 887,00
RH50x645/TIF-N-6,3x160	1319599	200	7 546,00
RH50x705/TIF-N-6,3x160*	1319600	200	8 128,00

AJ-M6 Justeringsverktøy	1025476	1	873,00
ZA 1/4"-M6-750 Bitsforlenger med M6 gjenger	1379407	1	752,00



*Lagerføres ikke. Levering og minimum antall på forespørsel.

T25 drivning. Forbores 5,0 mm (prefab. 5,2 mm bor). Monteringsdybde min 20 mm.

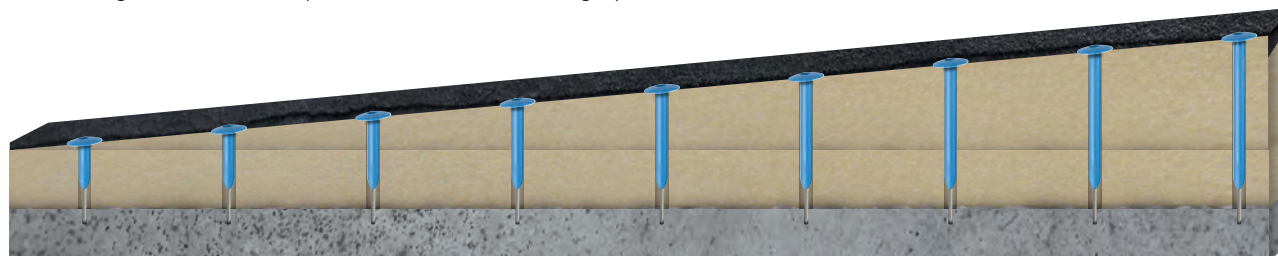

Fra <100 mm>

Opp til <815 mm>

Betong

Montering till betong



TI-T25 betongskruer i kullstål, Durocoat overflatebehandling - T25 drive

Betegnelse	Artikkelnummer	Antall/pk.	Pris
TI-T25-6,3x30	1237863	500	450,00
TI-T25-6,3x40	1237864	500	471,00
TI-T25-6,3x50	1237865	500	481,00
TI-T25-6,3x60	1237869	250	571,00
TI-T25-6,3x70	1237870	250	632,00
TI-T25-6,3x80	1237871	250	687,00
TI-T25-6,3x90	1237872	250	768,00
TI-T25-6,3x100	1237873	250	856,00
TI-T25-6,3x120	1237874	250	1 032,00
TI-T25-6,3x140	1237875	250	1 176,00
TI-T25-6,3x160	1237876	250	1 546,00

T25 drivning. Forbores 5,0 mm (prefab. 5,2 mm bor).
Monteringsdybde min 20 mm.



BN-S Betongfeste i rustfritt stål A2

Betegnelse	Artikkelnummer	Antall/pk.	Pris
BN-S-5,5x28	529920	500	411,00
BN-S-5,5x36	530073	500	481,00
BN-S-5,5x46	530074	500	561,00
BN-S-5,5x56	530075	500	654,00
BN-S-5,5x66	530081	500	694,00
BN-S-5,5x76	530086	500	751,00
BN-S-5,5x86	530087	250	832,00
BN-S-5,5x96	530088	250	909,00
BN-S-5,5x106	530090	250	982,00
BN-S-5,5x116	530092	250	1 164,00
BN-S-5,5x126	530093	250	1 227,00

Passer hylse R50, R75 samt skive
MW-40F og MW-40-R
Forboring 5,0 mm
Monteringsdybde 20-25 mm
Verktøy:
Betongbor 5,0 mm
Inndrivningsdor:
DT-M-500
DT-M-750

Montering till betong



DT-S, betonginnfesting i syrefast stål 18/8/3, A4

Betegnelse	Artikkelnummer	Antall/pk	Pris
DT-S-4,8x28	500831	500	1 069,00
DT-S-4,8x32	500833	500	1 226,00
DT-S-4,8x38	500842	500	1 619,00
DT-S-4,8x51	500849	500	1 659,00
DT-S-4,8x89	500854	250	2 638,00

DT, betonginnfesting i herdet stål, Durocoat overflatebehandling

Betegnelse	Artikkelnummer	Antall/pk	Pris
DT4,8x28	516443	500	586,00
DT4,8x32	516445	500	600,00
DT4,8x38	516447	500	613,00
DT4,8x51	516451	500	654,00
DT4,8x64	516453	500	746,00
DT4,8x76	516457	500	876,00
DT4,8x89	516461	250	925,00
DT4,8x102	516463	250	1 209,00
DT4,8x115	516465	250	1 448,00
DT4,8x127	516467	100	1 575,00
DT4,8x140	516469	100	2 037,00
DT4,8x152	516470	100	2 372,00

DT6,3x38	500775	250	916,00
DT6,3x51	500778	250	1 044,00
DT6,3x127*	533569	250	2 086,00
DT6,3x140*	500782	100	2 669,00
DT6,3x152*	500785	100	3 364,00
DT6,3x165*	500790	100	3 569,00
DT6,3x178*	500793	100	3 782,00
DT6,3x19*	500796	100	3 955,00
DT6,3x203*	500798	100	4 165,00
DT6,3x216*	500801	50	4 412,00
DT6,3x229*	500804	50	4 623,00
DT6,3x241*	500808	50	4 830,00
DT6,3x254*	500810	50	4 977,00
DT6,3x267*	500812	50	5 256,00
DT6,3x279*	500814	50	5 486,00
DT6,3x292*	500816	50	5 750,00
DT6,3x305*	500819	50	6 026,00
DT6,3x330*	500821	50	6 379,00
DT6,3x356*	500823	50	7 705,00
DT6,3x381*	500825	50	8 261,00
DT6,3x406*	500827	50	8 907,00
DT6,3x432*	500829	50	10 547,00

*Lagerføres ikke. Leveringstid og tilgjengelighet på forespørsel.

Feste i betong. Ved montering av DT-S-4,8 skal bordiameter være 4,8 mm. Bordybden skal være min. 35 mm, og innfestingsdybden skal være min. 25 mm. Ved montering av DT-S-6,3 skal bordiameter være 6,3 mm. Bordybden skal være min. 40 mm, og innfestingsdybden skal være min. 32 mm.

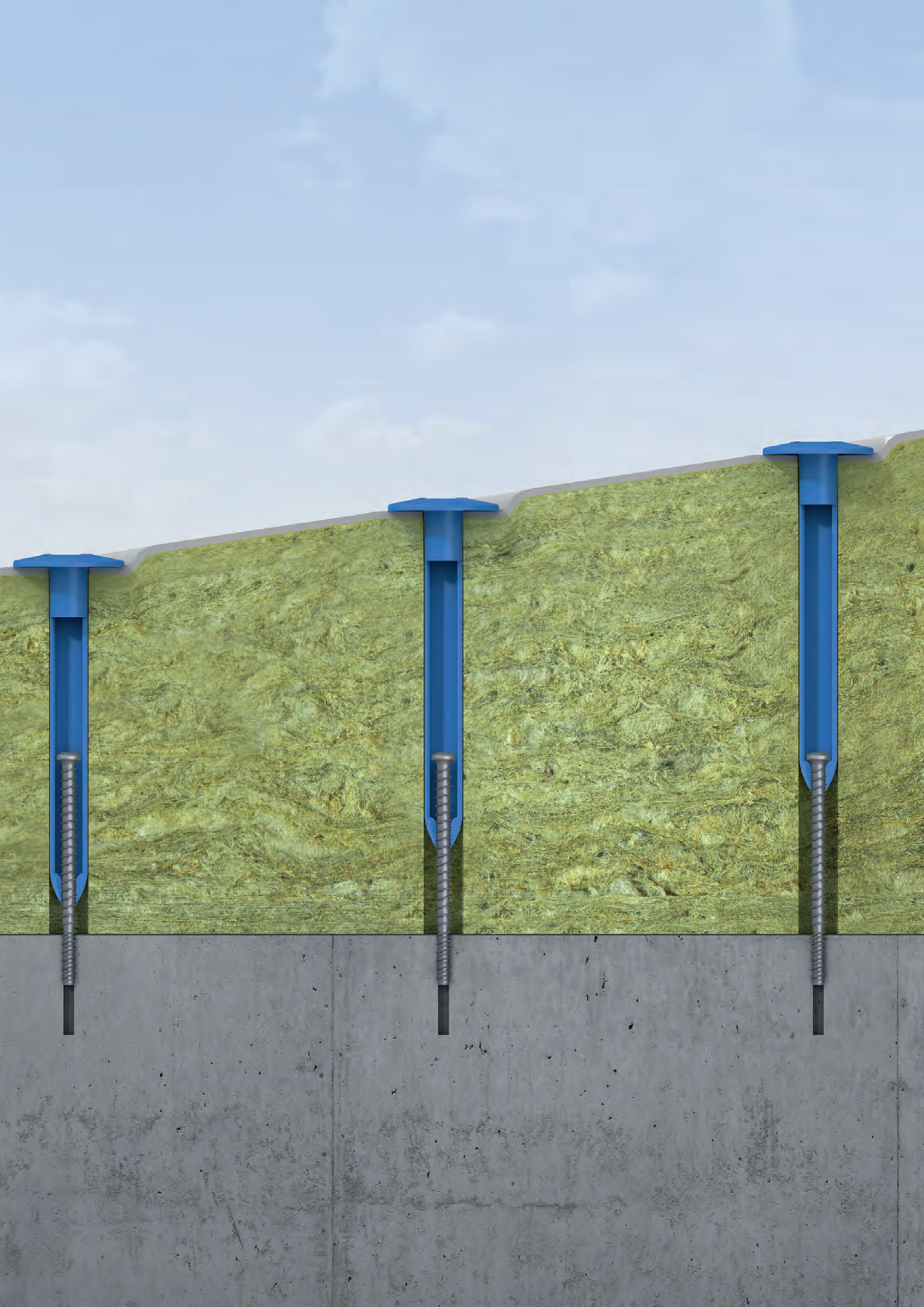

Montering av belegg til underlag av lettbetong



LBS lettbetongskruer

Betegnelse	Artikkelnummer	Antall/pk.	Pris
LBS-T25-8x65	1231834	500	674,00
LBS-T25-8x85	1231836	500	734,00
LBS-T25-8x105	1231837	250	917,00
LBS-T25-8x125	1231838	250	1 153,00
LBS-T25-8x145	1328069	250	1 237,00
LBS-T25-8x165	1328099	200	1 565,00
LBS-T25-8x185	1328111	200	1 809,00

Montering av belegg til underlag av lettbetong med minimum kvalitet 500 kg/m³



RG-50 kombineres med LBS-T25 lettbetongskruen. Uttreksprøver anbefales i underlaget.

Betegnelse	Artikkelnummer	Antall/pk.	Pris
RG50x65	530660	500	435,00
RG50x105	530668	500	489,00
RG50x165	1627133	500	612,00
RG50x225	1627138	250	746,00
RG50x285	1627139	250	1 278,00
RG50x365	1627140	250	1 684,00

Andre lengder på forespørsel.

Kombinasjonstabell hylser og skruer

Isolasjonstykkelse

Hylser	L	80	90	100	120	140	160	180	200	220	240	260	280	300	320	340	360	380	400	420	440	
RG50x	65	65	65	65	65	65	65															
RG50x	105				105	105	105	105	105													
RG50x	165							165	165	165	165	165										
RG50x	225										225	225	225	225	225							
RG50x	285													285	285	285	285	285				
RG50x	365																		365	365	365	365
Min. Skruelengde	90	100	110	130	150	170																
Min. Skruelengde				90	110	130	150	170														
Min. Skruelengde							90	110	130	150	170											
Min. Skruelengde										90	110	130	150	170								
Min. Skruelengde												90	110	130	150	170						
Min. Skruelengde																	90	110	130	150		

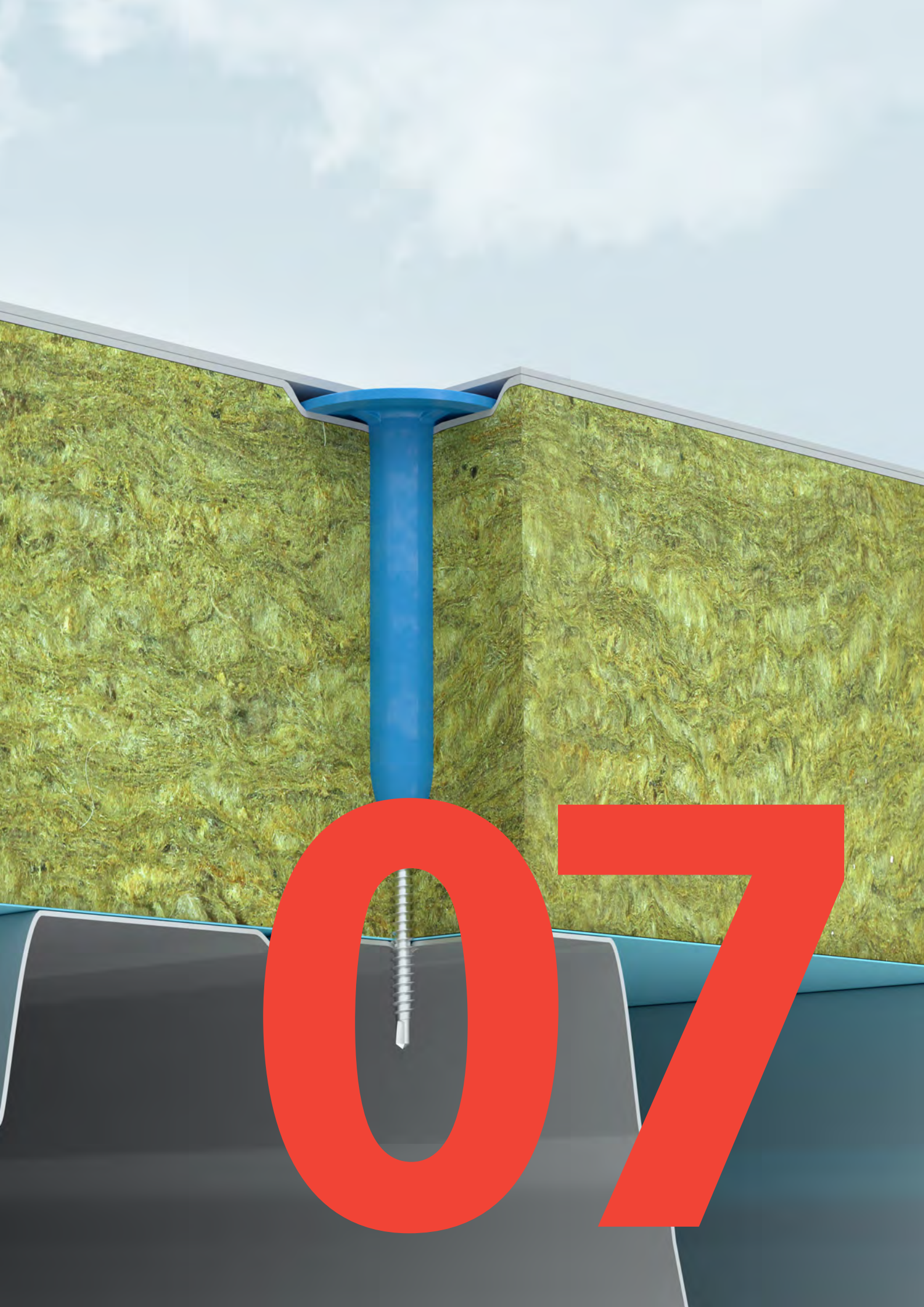

For montering av isolasjon og takbelegg til stålplater



isotak® RP50 og R50 sammenmontert med skrue BS-4,8

Betegnelse	Artikkelnummer	Antall/pk.	Pris
RP50x30/BS90	1239171	1000	875,00
RP50x60/BS80	1064466	1000	903,00
RP50x60/BS100	1256787	1000	912,00
RP50x90/BS90	1116330	1000	950,00
RP50x120/BS80	1064473	1000	979,00
RP50x120/BS100	1277257	1000	998,00
RP50x150/BS90	1070490	500	1 063,00
RP50x180/BS80	1064481	500	1 048,00
RP50x180/BS100	1119886	500	1 067,00
RP50x210/BS90	1038485	500	1 088,00
RP50x210/BS110	1123244	500	1 254,00
RP50x250/BS90	1606883	250	1 485,00
RP50x250/BS110	1606884	250	1 541,00
RP50x250/BS130	1606885	250	1 627,00
RP50x300/BS100	1606886	250	1 565,00
RP50x300/BS120	1606887	250	1 618,00
RP50x300/BS140	1606888	250	1 681,00
R50x365/BS90	1546166	250	2 093,00
R50x365/BS110	1573250	250	2 229,00
R50x405/BS90	1546170	250	2 366,00
R50x405/BS130*	1602503	250	



isotak® RP48 sammenmontert med skrue BS-4,8

RP48x30/BS80*	1562182	1000	973,00
RP48x60/BS80*	1038492	1000	1 003,00
RP48x60/BS100*	1239375	1000	1 007,00
RP48x90/BS90*	1549418	1000	1 042,00
RP48x120/BS80*	1038498	500	1 119,00
RP48x120/BS100*	1580243	500	1 177,00
RP48x150/BS90*	1070488	500	1 203,00
RP48x180/BS80*	1038504	500	1 173,00
RP48x180/BS100*	1170885	500	1 184,00
RP48x210/BS90*	1106446	500	1 219,00
RP48x210/BS110*	1109908	500	1 396,00
RP48x210/BS130*	1183569	500	1 510,00

*Lagerføres ikke. Levering og pris på forespørsel.

For montering av isolasjon og takbelegg til stålplater

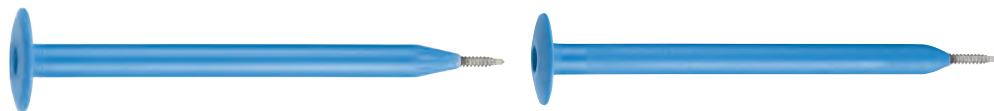

Betegnelse	Artikkelnummer	Antall/pk.	Pris/100 stk
RP50x90/BS110*	1124675		1 031,00
RP50x150/BS110*	1136463		1 076,00
RP50x210/BS110	1123244		1 254,00
R50x255/BS110	1573246		1 481,00
R50x325/BS110	1573249		1 978,00
R50x365/BS110	1573250		2 229,00
Bits og bitsforlenger			
ZA1/4"-M6-300	1379406	1	400,00
ZA1/4"-M6-750	1379407	1	752,00
ZA1/4"-M6-EXT100	1368677	1	292,00
T25-32-M6-RING	1606884	10	1 541,00



*Lagerføres ikke. Leveringstid på forespørsel.

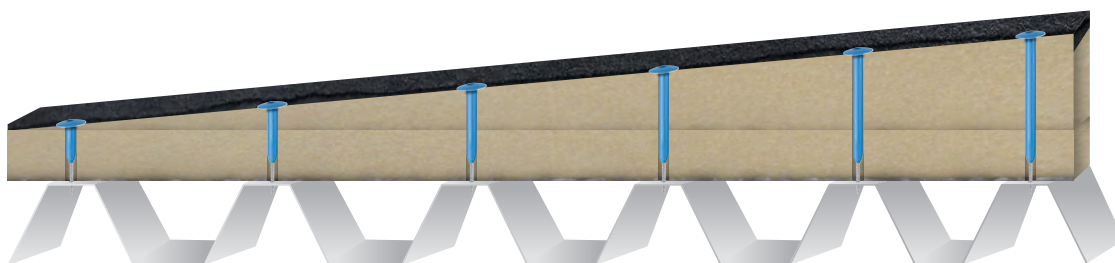

Montering til tynne underlag av stål og aluminium samt gesimsinnfesting



TPR splitt nagle i aluminium-magnesium med stålsplint

Betegnelse	Artikkelnummer	Antall/pk.	Pris/100 stk
TPR-L6,3x38	1241233	1000	1 951,00
TPR-L6,3x51	1326232	1000	2 754,00
TPR-L6,3x64*	1241237	500	3 026,00
TPR-L6,3x76	1241241	500	3 295,00
TPR-L6,3x88*	1241242	500	3 706,00
TPR-L6,3x102	1241244	500	4 371,00
TPR-L6,3x127	1241246	500	4 759,00
TPR-L6,3x152	1241248	500	6 518,00
TPR-L6,3x178*	1241249	250	7 532,00

Tilbehør

HSS-7,0x156/102 PeelRivet	845634	1	264,00
HSS-7,0x225/155 PeelRivet	845635	1	576,00
HSS-7,0x290/200*	845636	1	764,00

*Lagerføres ikke. Bor diameter: 7,0. Materialet blir sikkert holdt sammen av naglens ben. Spesielt godt egnet for tynne underlag, sandwichpaneler og gesimsinnfesting.



RV Bulb-Tite, blindnagler, vanntette, aluminiumnagle med aluminiumsplint

Betegnelse	Artikkelnummer	Antall/pk	Pris/100 stk
RV6604/6/3W BULB-TITE	1570655	1000	982,00
RV6604/6/4WBULB-TITE	1570656	1000	982,00
RV6604/6/6WBULB-TITE	1570658	1000	1 019,00
RV6604/6/8WBULB-TITE	1570659	1000	1 043,00
RV6604/6/10WBULB-TITE	1570629	1000	1 078,00
RV6605/9/6WBULB-TITE	1570660	1000	1 590,00

Tilbehør

HSS-5,3x125/31	1206451	1	154,00
----------------	---------	---	--------

Bor diameter: 5,3–5,5

Produktfordeler

- Passer spesielt godt for overdimensjonerte hull og spor
- Optimal sammenholding selv ved varierende materialetykkelser
- Garantert maksimal sikkerhet takket være tre klør med forhåndsbestemt utforming og funksjon
- Er vanntett på grunn av tetningspakningen
- Applikasjoner er å feste tykt til tynt, eksempelvis forskjellige detaljer til sandwichpaneler
- Montering av PVC og glassfiber
- Skader ikke følsomme materialer

BS Montering av belegg til tak av stål

Tykkelse 1x0,65–2x1,25mm med borspiss



isotak® BS-S-4,8 borende skrue, syrefast A4

Betegnelse	Artikkelnummer	Antall/pk.	Pris/100 stk
BS-S-4,8x60	1341595	250	1 537,00
BS-S-4,8x80	1341596	250	1 929,00
BS-S-4,8x100	1341587	250	2 273,00
BS-S-4,8x120	1341588	250	2 427,00
BS-S-4,8x140	1341589	250	2 632,00
BS-S-4,8x160	1341591	250	2 987,00
BS-S-4,8x180	1341593	250	2 996,00
BS-S-4,8x200	1341594	250	3 658,00

*Lagerføres ikke. Levering og pris på forespørsel.



isotak® BS3-4,8 borende skrue i kullstål, for tykkere plater

Betegnelse	Artikkelnummer	Antall/pk.	Pris/100 stk
BS3-4,8x90	1467645	500	1 021,00



isotak® BS-4,8 borende skrue i kullstål, durocoat over flate behandlet

Betegnelse	Artikkelnummer	Antall/pk.	Pris/100 stk
BS-4,8x50	1261131	1000	166,00
BS-4,8x60	1261132	500	196,00
BS-4,8x70	1261140	500	211,00
BS-4,8x80	1261142	500	246,00
BS-4,8x90	1261143	500	273,00
BS-4,8x100	1261144	500	320,00
BS-4,8x110	1261145	500	393,00
BS-4,8x120*	1261146	500	448,00
BS-4,8x130	1261148	500	505,00
BS-4,8x140*	1261149	500	678,00
BS-4,8x150	1261150	500	723,00
BS-4,8x170	1261151	250	1 052,00
BS-4,8x190	1261152	250	1 454,00
BS-4,8x200*	1261153	250	1 735,00
BS-4,8x220*	1261154	250	1 878,00
BS-4,8x240	1261155	250	1 997,00
BS-4,8x260*	1261156	250	3 694,00
BS-4,8x300	1261157	250	5 224,00

*Leveringstid på forespørsel.

Montering av belegg til tak av stål



isotak® BS-S-6,1 borende skrue, syrefast A4 og BS-6,1 borskrue i kullstål, durocoat overflatebehandlet

Betegnelse	Artikkelnummer	Antall/pk.	Pris/100 stk
BS-S-6,1x60	1366217	250	1 728,00
BS-S-6,1x80	1366220	250	2 201,00
BS-S-6,1x100	1366231	100	2 516,00
BS-S-6,1x140	1366241	100	3 461,00

isotak® BS-S-6,1 borende skrue, BS-6,1 borskrue i kullstål, durocoat overflatebehandlet

BS-6,1x35	1358516	500	296,00
BS-6,1x60	1352560	500	438,00
BS-6,1x80	1352563	250	491,00
BS-6,1x100	1352565	250	693,00
BS-6,1x120	1351286	250	1 659,00
BS-6,1x160*	1352567	250	2 197,00

Gir høyere teknisk kapasitet i tynne plater. se godkjenning. *Lagerføres ikke. Levering på forespørsel.



isotak® BS-6,8 borskrue i kullstål

Betegnelse	Artikkelnummer	Antall/pk.	Pris/100 stk
BS-6,8x35	1480517	1000	546,00
BS-6,8x80	1480518	1000	740,00
BS-6,7x80	1186741	500	740,00
BS-6,7x100	1352198	500	945,00

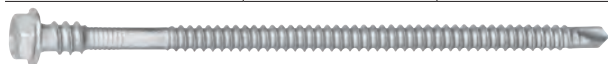

isofast® IR2 Borende skrue i kullstål, durocoat 8mm sekskant

Betegnelse	Artikkelnummer	Antall/pk.	Pris/100 stk
IR2-4,8x60	486461	1000	250,00
IR2-4,8x70	486469	500	317,00
IR2-4,8x80	486472	500	374,00
IR2-4,8x100	486500	500	484,00
IR2-4,8x120	486505	500	756,00
IR2-4,8x140	486508	250	960,00
IR2-4,8x160	486512	250	1 145,00

Lagerføres ikke.

Skiver til IR2

IRD-82x40	1192318	100	396,00
ID-70x70	1340194	100	543,00

Lagerføres ikke.





08

Montering av belegg til treunderlag



IWF treskrue, kullstål

Betegnelse	Artikkelnummer	Antall/pk.	Pris/100 stk
IWF-5,2x25	1185141	1000	130,00
IWF-5,2x35	1185146	1000	169,00
IWF-5,2x45	1193131	1000	193,00
IWF-5,2x55	1090632	500	235,00
IWF-5,2x75	1288113	500	485,00
TS-5,2x45, T25	532892	1000	193,00
TS-5,4x40	1261173	1000	217,00

IWF-T-B40 Formontert treskrue og skive- MW-40-F

MW-40-FH/IWF -5,2x25	979957	1000	424,00
MW-40-FH/IWF -5,2x35	705216	1000	424,00
MW-40-FH/IWF -5,2x45	705328	1000	465,00
MW-40-FH/IWF -5,2x55	1121981	1000	556,00
MW-40-FH/IWF -5,2x35*	1161873	250	468,00
MW-40-FH/IWF -5,2x45*	1170756	250	509,00
SP-40-FD/TS-5.2x35, T25	1568977	1000	403,00
SP-40-FD/TS-5.2x45, T25	1568978	1000	444,00



*Lagerføres ikke. Levering på forespørsel.



TS-T25 treskrue

TS-T25-6,0x60	1352259	500	481,00
TS-T25-6,0x70	1352260	500	531,00
TS-T25-6,0x80	1352261	500	578,00
TS-T25-6,0x90	1352262	500	737,00
TS-T25-6,0x100	1352263	500	804,00
TS-T25-6,0x110	1352264	500	903,00
TS-T25-6,0x120	1352265	500	1 028,00
TS-T25-6,0x130	1352266	250	1 130,00
TS-T25-6,0x160	1352268	250	2 397,00
TS-T25-6,0x200	1352270	250	2 958,00
TS-T25-6,0x240*	1352272	250	5 035,00

Andre lengder på forespørsel.

*Lagerføres ikke. Levering på forespørsel.



IW Treskrue, rustfritt stål

IW-S-T25-5X35, TX25	1673478	200	410,00
IW-S-T25-5X45, TX25	1673477	200	602,00
IW-S-T20-4,5x50	1172515	200	394,00

The image features a blurred background of a laboratory or industrial setting. In the foreground, a large, bold, red number '09' is superimposed over the scene. The background shows various pieces of equipment, including what appears to be a microscope or a similar instrument with a prominent vertical component, and other blurred structures. The lighting is soft, creating a professional and scientific atmosphere.

09

Verktøy

Verktøy for montering av ferdigtredd skruer/skive

Betegnelse	Artikkelnummer	Antall/pk.	Pris/stk
MV28-500	519352	1	1 706,00
MV28-750	1482882	1	2 194,00
MV28-500-T25*	1563414	1	1 706,00
MV28-750-T25*	1575587	1	

Bitsforlenger

ZA1/4"-M6-300	1379406	1	400,00
ZA1/4"-M6-750	1379407	1	752,00
ZA1/4"-M6-EXT100 mm forlenger	1368677	1	292,00

Bits

PH2-32-M6	1022587	10	114,00
PH2-25	533735	10	99,00

T25-32-M6	1624805	10	114,00
T25-32-M6-RING	1624806	10	146,00
T25-25	24008	10	240,00

Justeringsverktøy for TIA skruer/hylse

AJ-M6	1025476	1	873,00
-------	---------	---	--------

Trykkroller i rustfritt stål for asfaltbelegg

Trykkrolle 6 kg	1488095		8 214,00
Trykkrolle 12 kg	1524103		13 326,00

Spyd for hulltagning

ZD-1000	533762		2 185,00
---------	--------	--	----------

Monteringsverktøy dor

ZD15-compl Håndverktøy DT*	629637	1	1 351,00
DP11 SDS Slagverktøy DT	67688	1	1 894,00

Verktøy til Soter Fallsikringssystem

Hydraulisk vaierkutter	1501257	1	41 011,00
Hydraulisk presse (for endestykke)	1501255	1	42 729,00

Innslagsdorer for betongstift

DT-M-500	1097475	1	1 122,00
DT-M-750	1097476	1	1 659,00

Fastnøkkel

Fastnøkkel 7 mm til bitsforlenger	1038056	1	231,00
-----------------------------------	---------	---	--------

*Lagerføres ikke. Levering på forespørsel.



SDS borforlengere med konisk feste

Betegnelse	Artikkelnummer	Antall/pk.	Pris/stk
Konisk kile			
Kile for ZAK-500/750	1183653	1	273,00
ZAK-500 Borforlenger	522939	1	1 551,00
ZAK-750 Borforlenger	522940	1	2 168,00
ZAK-1000 Borforlenger	1273724	1	3 065,00
ZAK 14-500 Borforlenger for fallsikringsplate	1316641	1	1 551,00



Kone hammerbor med stopp/fres			
ZVK-4,8X100X165STOP til DT 4,8	1466144	1	299,00
ZVK-5x25x90STOP/FRES	1466124	1	299,00
ZVK-5x35x100STOP/FRES	1466126	1	299,00
ZVK-5x45x110STOP/FRES	1466125	1	307,00
ZVK-5x55x120STOP/FRES	1466128	1	385,00
ZVK-5x45x80STOP/FRES for fallsikringsplate	1466148	1	471,00
ZVK-5,2x25x90STOP/FRES	1466153	1	299,00
ZVK-5,2x35x100STOP/FRES	1466151	1	303,00
ZVK-5,2x45x110STOP/FRES	1466147	1	303,00
ZVK-5,2X160X100STOP/FRES	1466145	1	439,00



Kone hammerbor			
ZVK-5x55x115	1466130	1	217,00
ZVK-8x80x140	523012	1	455,00
ZVK-5x100/135 for fallsikringsplate	1466150	1	437,00



SDS hammerbor			
SDS-4,8x110/50-4PLUS	1407933	1	186,00
SDS-4,8x160/100-4PLUS	1407937	1	209,00
SDS-4,8x210/150-4PLUS	1407939	1	318,00
SDS-4,8x260/200-4PLUS	1407940	1	447,00
SDS-5x110/50-4PLUS	1407968	1	161,00
SDS-5x160/100-4PLUS	1407969	1	179,00
SDS-5x210/150-SP	1407970	1	310,00
SDS-5x310/240-4PLUS	1408067	1	443,00
SDS-5,2x160/100-SP	1407980	1	196,00
SDS-5,2x210/150-SP	1407981	1	299,00
SDS-5,2x260/200-SP	1407982	1	421,00
SDS-5,2X310/250-SP	1407983	1	511,00
SDS-5,2x360/300-SP	1407984	1	605,00
SDS-6x160/100-SP	1407974	1	209,00
SDS-6X210/150-4C	1487583	1	317,00
SDS 6x460/400-SP	1488599	1	801,00
SDS-6,3x110/50-4PLUS	1407962	1	186,00
SDS-6,3x160/100-4PLUS	1407965	1	209,00
SDS-6,3x210/150-4PLUS	1407963	1	318,00
SDS-6,3x285/225-4PLUS	1407953	1	485,00
SDS-6,3x360/300-4PLUS	1407955	1	787,00
SDS-6,3x510/450-4PLUS	1407958	1	856,00
SDS-8x160/100-4PLUS	1407989	1	209,00
SDS-15x450/400-4PLUS	1408059	1	706,00



Skiver til bruk sammen med ulike skruer

Betegnelse	Hulldiameter	Artikkelnummer	Antall/pk.	Pris/100
MW-40-F	Ø 6,0 mm	628437	1000	232,00
MW-40-LBS	Ø 7,5 mm	1192327	500	238,00
MW-S-40-F Rustfri	Ø 6,0 mm	627150	1000	753,00
Stålskive 40 mm		1286268	1000	232,00

MW-40-R med kulp	Ø 6,0 mm	627138	1000	232,00
------------------	----------	--------	------	--------

IRD-82X40	Ø 7,5	1192318	100	396,00
-----------	-------	---------	-----	--------

ID-70X70	Ø 6,8	1340194	100	543,00
----------	-------	---------	-----	--------

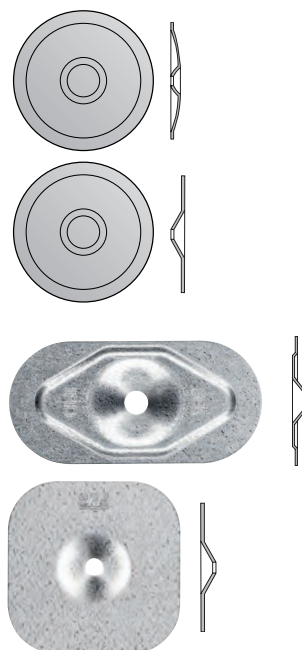

Inventing success together

Sluk og tilbehør

Betegnelse	Artikkelnummer	Antall/pk.	Pris/stk
SBS sluk med helsveiset rør i rustfritt stål			
OJ/BI-S-50x600	1176941	1	1880,00
OJ/BI-S-63x600	1510958	1	1880,00
OJ/BI-S-75x600	1253803	1	1880,00
OJ/BI-S-90x600	1253770	1	1880,00
OJ/BI-S-110x600	1183015	1	1880,00

SBS horisontalsluk med helsveiset rør i rustfritt stål			
OJ/BI-s-50x600 Horisontal	1329577	1	2476,00
OJ/BI-s-75x600 Horisontal	1429344	1	2476,00

SBS vinkelsluk v/gummi muffe			
OJ/BI-S-50x600	1559145	1	2887,00
OJ/BI-S-75x600	1329575	1	2887,00
OJ/BI-S-110x600	1381154	1	2887,00

PVC sluk med helsveiset rør i rustfritt stål			
OJ/PVC-S-50x600	1176942	1	1965,00
OJ/PVC-S-75x600	1253802	1	1965,00
OJ/PVC-S-90x600	1253804	1	1965,00
OJ/PVC-S-110x600	1172489	1	1965,00

Sluk med diverse belegg kan skaffes, også andre lengder. Spør oss.

Gjennomføring			
Gjennomføring 40–175 mm ECB for Bitumen	1037948	1	541,00

Løvrister			
LG/CYS-50 mm	535377	1	590,00
LG/CYS-75 mm	1016913	1	590,00
LG/CYS-90 mm	1016914	1	590,00
LG/CYS-110 mm	1016915	1	590,00

Løvrister			
Monsoon Rustfri 50–160 mm	1430131	1	813,00

Monsoon tar store vannmengder ved kraftig regnskyll. Be om nærmere datablad.

Horisontal bladfang			
Ø75 mm, Ø90 mm, Ø110 mm	1682348	1	498,00

Trådsil			
LG/WB-T50-110	1038031	1	199,00

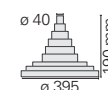

Andre slukvarianter på forespørsel.

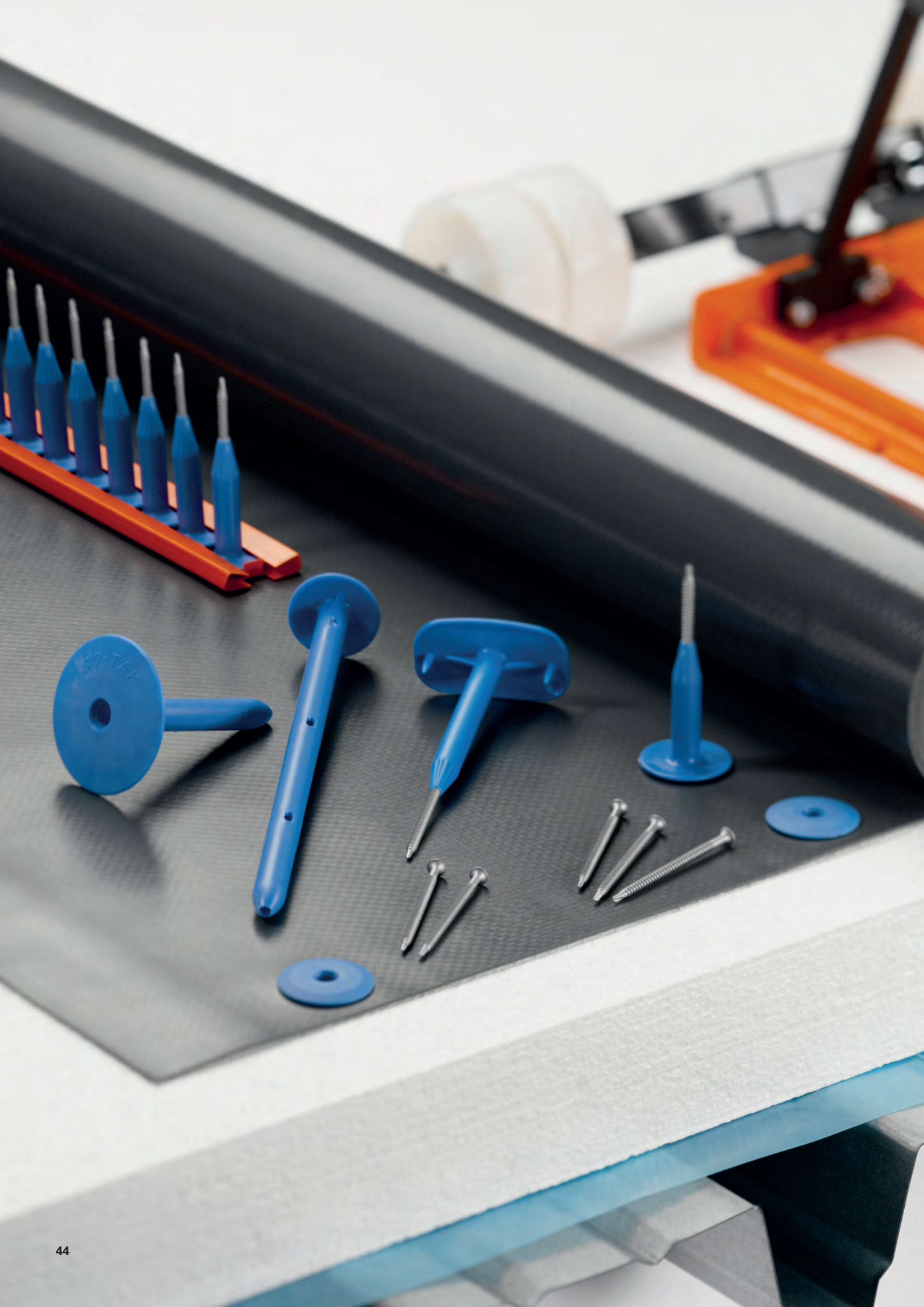

Kombinasjonstabell

Isolasjon tykkelse	Hylse	Stål BS 4,8	TI skruer	Betong Stift	DT	Tre Skruer 6,0	Lettbetong LBS	Betong TIF	Gripområde
50	35	50	50	46	51	60			
60	35	60	60	56	64	80			
80	35	80	80	76	89	100			
100	65	70	70	66	64	80		RH85x100	100-130
120	85	70	70	66	76	80		RH85x100	
140	105	70	70	66	76	80		RH105x100	130-160
160	105	90	90	86	102	100		RH135x160	
180	135	80	80	76	89	80		RH135x160	160-245
200	165	70	70	66	76	80		RH135x160	
220	185	70	70	66	76	80		RH135/185x160	215-295
240	185	90	90	86	102	100		RH135/185x160	
260	225	70	70	66	76	80		RH185x160	
280	225	90	90	86	102	100		RH185/255x160	285-365
300	255	80	80	76	89	80		RH255x160	
320	285	70	70	66	76	80		RH255x160	
340	285	90	90	86	102	100		RH255x160	355-435
360	325	70	70	66	76	80		RH255x160	
380	325	90	90	86	102	100		RH325x160	
400	365	70	70	66	76	80		RH325x160	435-515
420	365	90	90	86	102	100		RH325x160	
440	405	70	70	66	76	80		RH405x160	
460	405	90	90	86	102	100		RH405x160	515-595
480	405	110	120	106	115	130		RH405x160	
500	405	130	140	126	140	160		RH405x160	
520	485	70	70	66	76	80		RH485x160	595-675
540	485	90	90	86	102	100		RH485x160	
560	485	110	120	106	115	130		RH485x160	
580	485	130	140	126	140	160		RH485x160	675-755
600	565	70	70	66	76	80		RH565x160	
620	565	90	90	86	102	100		RH565x160	
640	565	110	120	106	115	130		RH565x160	735-815
660	565	130	140	126	140	160		RH565x160	
680	645	70	70	66	76	80		RH645x160	
700	645	90	90	86	102	100		RH645x160	735-815
740	705	70	70	66	76	80		RH645x160	
780	705	110	120	106	115	130		RH705x160	
820	705	150	160		152	160		RH705x160*	735-815
860	705	190				200			
900	705	240				240			
940	705	300							
970	705	300							

Se side 29 for kombinasjoner

Følgende forutsetninger er tatt for kombinasjonstabellene for stål, tre, betong og lettbetong:

- Generelt. Fra 70 mm isolasjon er det minimum 35 mm teleskopvirkning. Andre kombinasjoner kan velges avhengig av underlagets/konstruksjonens oppbygging.
- Stålplater. Skruene stikker minimum 20 mm igjennom platen. Obs. mange stålplater har riller på toppen som kan kreve lengre skruer for sikker innfestning.
- BN-S betongstift, monteringsbybde 20 mm i betong. ■ DT monteringsbybde min. 28 mm i betong. ■ TI betongskruer monteringsbybde min. 20 mm i betong.
- *TIF, maks klemlengde 815 mm.
- Lettbetong. LBS, monteringsbybde min. 60 mm ned i porebetongen/leca.
- Tre. TS, monteringsbybde min 20 mm med fulle gjenger i treverket. Obs. ta høyde for lavere kapasitet ved tynnere underlag.

Sertifiseringer, godkjenninger og bransjeforeninger

CE-merkning er en produktmerkning innen EØS. Bokstavnene CE er en forkortelse for Conformité Européenne. Et produkt med CE-merkning får selges i EØS-området uten ytterligere krav. Forutsetningen for å få CE-merke et produkt er:

- Produktet er i overnesteinstemelse med grunnleggende krav om helse, sikkerhet, funksjon og miljø.
- At foreskrevne prosesser følges.

EOTA er et ledende Sertifiseringsorgan for produktsertifisering og personsertifisering innen bygg-, installasjon- og anlegg, med mulighet for å assistere selskap i eget land som i øvrige Europa. SFS, division construction bruker EOTA for å lage de Europeiske Tekniske godkjenningene (ETA) på våre produkter. Se vår hjemmeside for ytterligere informasjon www.sfsintec.biz/no

SINTEF Teknisk Godkjenning dokumenterer at en byggeprodukt eller en konstruksjonsløsning har nødvendige krav i Norge. Godkjenningen inkluderer dokumentasjon av alle relevante egenskaper for produktet. I tillegg angis det hvordan produktene skal monteres og øvrige bruksegenskaper. Dette gjelder også miljøegenskapene. En SINTEF Teknisk Godkjenning er en komplett dokumentasjon i forhold til krav i tekniske forskrifter.

FM Approved. Industrielle og kommersielle bedrifter rundt om i verden stoler på at produkter og tjenester er FM-godkjente. Godkjenningen støttes av vitenskapelig forskning og prøver og forteller kunden at produktet oppfyller høyeste standard.

ISO 9001 bygger på et antall grunnleggende prinsipper og brukes av millioner av organisasjoner verden over. Sammenfattet handler standarden om at organisasjonen skal gå ut fra kundenes behov og se over de interne arbeidsrutiner for å redusere kostnadene. Foruten de positive effekter av et fungerende

kvalitetsstyringssystem som effektivisering og økt lønnsomhet, brukes ISO 9001 mer i anskaffelsesprosedyrer. ISO 9001 inneholder femtiåtte krav som baseres på åtte prinsipper:

Lederskap, kundefokus, prosesser, systemer for ledelse, medarbeidernes engasjement, faktabaserede beslutninger, fordelaktige relasjoner for både leverandører og kunder.

ISO 14001 er en internasjonalt akseptert standard, som utgjør basis for fastsetting av miljøledelse. Grunnen til ISO 14001 er de 55 skal-kravene. Disse kan ses som komponenter for å lykkes med miljøledelse. Som bevis på at bedriften tilfredstiller de krav standarden setter, blir bedriften sertifisert av et uavhengig sertifiseringsorgan.

Takprodusentenes forskningsgruppe (TPF) er en sammenslutning på frivillig basis av bedrifter som arbeider med taktekkning på flate tak i form av produksjon og leveranse av materialer eller utførelse av tekkearbeider. Hensikten med TPF er å dekke et behov medlemmene har for forskning ved utvikling av isolasjons- og tekkesystemer, og å utgi informasjon om riktig bruk av disse. TPF har i mange år samarbeidet med SINTEF Byggforsk med tanke på utvikling av både produkter, systemløsninger og prøvingsmetoder samt informasjonsvirksomhet. Både TPF og SINTEF Byggforsk har et bredt internasjonalt kontaktnett som omfatter produsenter, institutter og organisasjoner.

Korrosjonsbeskyttelse

Tabell 3.11 Korrosivetsklasser i henhold til SS-EN ISO 12944-2 med hensyn til atmosfærens korrosivitet samt eksempler på miljøer

Korrosivetsklasse	Miljøetskorrosivitet	Eksempler på typiske miljøer i den tempererte klimasonen (informativt)	
		Utendørs	Innendørs
C1	Meget lav	-	Oppvarmede rom med tørr luft og ubetydelig mengde forurensning, f.eks. kontorer, butikker, skoler, hoteller.
C2	Lav	Atmosfærer med lavt forurensningsinnhold, f.eks. i landlige omgivelser.	Ikke oppvarmede rom med skiftende temperatur og fuktighet. Lav frekvens av fukt-kondensering og lavt innhold av luftforurensning, f.eks. idrettshaller, lagerlokaler.
C3	Middels	Atmosfærer med noe salt eller noe luftforurensning. Byområder og områder med noe industri. Områder med noe kystpåvirkning.	Rom med middels fuktighet og mye luftforurensning fra produksjonsprosesser, f.eks. bryggerier, meierier, vaskerier.
C4	Høy	Atmosfærer med noe salt eller på-takelig mengde luftforurensning. Industri- og kystområder.	Rom med høy fuktighet og mye luftforurensning fra produksjonsprosesser, f.eks. kjemiske industrier, svømmehaller, skipsverft.
C5-I	Meget høy (Industriell)	Industriområder med høy luftfuktighet og aggressiv atmosfære.	Rom med nesten permanent fukt-kondensering og mye luftforurensning.
C5-M	Meget høy (Marine)	Kyst- og offshoreområder med store mengder salt.	Rom med nesten permanent fukt-kondensering og mye luftforurensning.

Sammenligning av miljøklasser i henhold til BSK og korrosivetsklasser i henhold til ISO 9223 og ISO 12944-2.

BSK	ISO	Typiske eksempler på miljøer.
MO	C1	Innendørs i oppvarmede lokaler. Utendørs i ørkener, arktiske områder.
M1 & M2	C2	Innendørs i ikke oppvarmede lokaler. Utendørs i områder med lite forurensning og tørre områder.
M3	C3	Innendørs i fuktige produksjonslokaler med middels forurensning. Kystområder med lav saltforekomst.
M4	C4	Middels forurenset by- og industriatmosfære. Kjemiske produksjonslokaler, svømmehaller. Forurenset by- og industriatmosfære. Kystområder med middels saltforekomst.
M4 (A+B)	C5 (I+M)	Industriatmosfærer med mye forurensning og høy fuktighet. Kyst- og offshoreområder med høy saltforekomst.

Salgs- og leveringsbetingelser

V.2019_11

1. Anvendelse

Disse generelle bestemmelser gjelder under forutsetning av at annet ikke skriftlig er avtalt.

2. Inngåelse av avtale

Alle leveranser og tilbud fra SFS intec AS (heretter SFS intec) skjer utelukkende på grunnlag av disse vilkår. Andre vilkår gjelder kun dersom de er akseptert av SFS intec i skriftlig form. Dette gjelder også for det tilfelle at kunden bekrefter et tilbud fra SFS intec under henvisning til egne forretnings eller innkjøpsvilkår. Med mindre andre frister er avtalt gjelder tilbudene fra SFS intec for en måned fra tilbudsdato. Avvikler bestillingen fra tilbud, er tilbudet ikke gjeldene.

3. Priser

Prislister angir bruttopriser fritt levert fra SFS intec sitt lager eller fabrikk, og er eksklusiv merverdiavgift. Rabatt gis i samsvar med ordrestørrelsen, eller basert på kjøpers totale innkjøp pr. år i henhold til spesielle avtaler. Det tas forbehold om prisendringer til enhver tid uten varsel i forbindelse med, men ikke begrenset til, endrede markedsforhold, prisstigninger eller valutasingninger. Ved etterbestillinger er selger ikke bundet til priser fra tidligere oppdrag.

4. Forsendelse

Dersom ikke annet er avtalt leverer SFS intec ab lager, ved forsendelse til utlandet ufortollet og uten avgifter. Dersom intet annet er avtalt velger SFS intec en egnet forsendelsesmåte. Med lasting av produktene i lageret/fabrikken går risikoen over til bestiller. Transporten skjer på bestillers risiko. Kostnader for forsendelsene belastes bestiller.

5. Merverdiavgift-omkostninger

Alle priser er eksklusiv merverdiavgift. Ved levering fra lager Lørenskog, er prisene ab lager Lørenskog.

6. Leveringstid

Leveringsfrister/leveringsdatoer er kun bindende for SFS intec ved uttrykkelig skriftlig bekreftelse. Erstatningsansvar ved forsinket levering er utelukket med mindre SFS intec forsettlig eller grovt uaktsomt har avtalt urealistiske leveringsfrister, og dette har forårsaket forsinkelsen. I dette tilfelle begrenser ansvaret seg til direkte tap på grunn av forsinkelsen, under forutsetning av at tapet var påregnelig. Tapte fortjeneste, skader på grunn av avbrudd i produksjonen, kostnader eller utgifter for innkjøp for å dekke manglende varer, eller annet indirekte tap, dekkes ikke. Denne ansvarsbegrensningen gjelder så langt den er forenelig med gjeldende norsk lov. Med leveringstid menes det tidspunkt når varene forlater fabrikk/lager.

7. Delleveringer

Siste uttak skal skje senest innen 12. måneder etter første leveranse har funnet sted.

8. Uforutsette leveringsproblemer

Uforutsette hendelser som force majeure eller andre hendelser som er utenfor kontrollen til SFS intec's eller dennes leverandører fritar SFS intec fra forpliktelsen til delvis eller fullstendig levering. I dette tilfelle er erstatningskrav av enhver type utelukket.

9. Betalingsbetingelser

Betaling skal skje senest 14 dager etter fakturadato. For ordre under kr 1000,- ex. mva belastes et ekspedisjonsgebyr på kr 200,-. Ved for sen innbetaling belastes renter. Papirfaktura belastes med kr.50,-.

10. Salgs pant

Selger har panterett i de leverte varer inntil kjøpesummen med tillegg av renter og omkostninger er helt betalt. Aksept ansees ikke som betaling før den er innfridd i sin helhet.

11. Reklamasjon

Kunden plikter å undersøke varen omgående ved ankomst. Åpenbare mangler skal omgående meldes skriftlig til SFS intec. Dersom kunde forsømmer dette, gjelder varen som akseptert med mindre det dreier seg om en mangel som ikke var synlig ved den første undersøkelsen. Dersom det senere viser seg en slik mangel så skal den meldes omgående så snart det ble oppdaget. SFS intec's ansvar omfatter kun levering av nytt feilfritt materiell. Erstatning for påregnelig og direkte økonomisk tap hos kjøper tilkjennes utelukkende såfremt mangelen skyldes at SFS intec har opptrådt forsettlig eller grovt uaktsomt. Erstatning for indirekte tap dekkes ikke.

12. Spesialproduserte produkter

Ved spesialproduksjon må kjøper godta som komplett leveranse 15% for mye eller for lite i forhold til bestilt kvantitet.

13. Bistand ved prosjektering

I enkelte tilfeller, og ved kjøp av enkelte produkter, kan SFS intec etter særskilt skriftlig avtale vederlagsfritt bistå kjøper med prosjektering og styrkeberegning. Kjøper må selv kontrollere, og står ansvarlig for, endelig prosjektering og styrkeberegning. SFS intec vil i disse tilfellene også kunne bistå med opplæring og kursing av kjøpers ansatte. Bistand fra SFS intec ved prosjektering, styrkeberegning m.v., skal på ingen måte anses som en garanti fra SFS intec overfor kjøper eller tredjemann. Kjøper er videre selv ansvarlig for at gjeldene lover og forskrifter følges ved bruk og/ eller modifisering av produktet.

14. Emballasje

Alle leveringer skjer i ubrutte standardpakninger. Deling av pakninger belastes med kr 120,- pr. stk. Paller belastes til selvkostpris eller via transportfirmaets overføringssystem. Dersom ikke annet er avtalt velger SFS intec en egnet emballasje.

15. Retur

Returer skal godkjennes av selger. Selger aksepterer kun uskadede og ubrutte standardpakker. Kreditering skjer med fakturert beløp -20%. Returfrakt betales av kjøper.

16. Dokumentasjon

Dimensjoner, tekstdata og illustrasjoner i dokumenter av alle slag fra SFS intec er uforpliktende. Ved produksjon av kundespesifikke produkter er en eventuell tegning laget av SFS intec forpliktende.

17. Produktansvar

Krav i forbindelse med produktansvar utelukkes i sin helhet i den grad det er forenlig med gjeldende lovverk. Dersom SFS intec likevel skulle motta krav fra tredjemann så er kjøper forpliktet til å holde SFS intec skadesløs mot slike krav.

18. Ettertrykk - kopier

Ettertrykk og kopier av alle slag - også i utdrag - inklusive, men ikke begrenset til, brosjyrer, SFS intec-regler osv. er kun tillatt med skriftlig samtykke fra SFS intec.

19. Tvister

For eventuelle tvister mellom kjøper og selger gjelder norsk rett, og Nedre Romerike tingrett vedtas som rett verneing

Kontaktopplysninger



Norge

SFS intec AS

Fjellboveien 3
NO-2016 Frogner
T: +47 67 92 14 40
www.no.sfs.com
no.info@sfs.com

Sverige

SFS intec AB

Division Construction
Olivehällsvägen 10
SE-645 42 Strängnäs
T: +46 (0)-152 71 50 00
F: +46 (0)-152 71 50 99
www.se.sfs.com
se.info@sfs.com

Finland

SFS intec OY

Division Construction
Ratastie 18
FI-031100 Nummela
T: +358 9 31549 811
F: +358 9 31549 839
www.fi.sfs.com
fi.info@sfs.com

Estland

SFS OY Eesti Filiaal

Allika tee 2
EE-75312, Peetri
T: +372 6610 600
F: +372 6610 606
www.ee.sfs.com
ee.info@sfs.com

Ansvarsfraskrivelse

Opplysningene er funnet i forsøk og/eller beregninger, og er derfor ikke bindende og er ingen garantier eller sikre egenskaper for ikke-spesifisert bruk. Før utførelse skal derfor samtlige beregninger kontrolleres og godkjennes av den ansvarlige planleggeren. Brukeren er ansvarlig for at evt. lokale eller nasjonale lovlige forskrifter følges. Så fremt loven tillater det, er ytelsene som er oppført i denne funksjons-garantierklæringen avsluttende. SFS gir ingen videre tilståelser angående ytterligere garantikrav som for eksempel angående lovbrudd eller bruksdugeligheten til produktet, verken uttrykkelig eller underforstått. Alle andre garantier eller tilståelser er herved utelukket. SFS overtar uttrykkelig ingen ansvar for anbefalinger eller merknader med tanke på bruken av produktet. Kjøperen foretar handlinger baserende på slike anbefalinger eller merknader fra SFS på egen risiko.

Notater

Notater



SFS intec AS | Division Construction | Fjellboveien 3 | NO-2016 Frogner | no.info@sfs.com | www.sfs.com

All informasjon er uforpliktende og uten garanti. For produktet tas i bruk, må all informasjon og beregninger kontrolleres av en fagperson, og lokale forskrifter må overholdes. Dette dokumentet er underlagt revisjon. Med forbehold om tekniske endringer.

© SFS March 2022.
Subject to technical modifications